

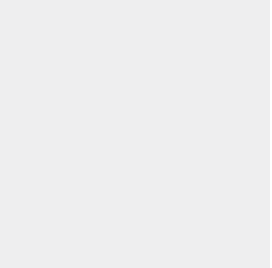

wieland

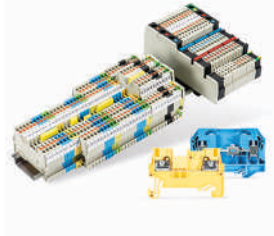
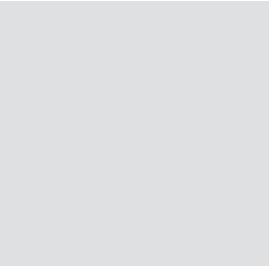
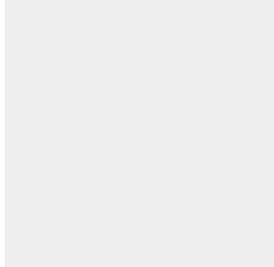
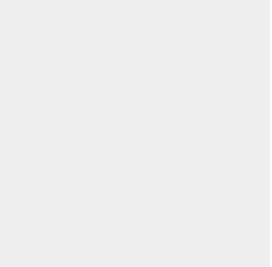
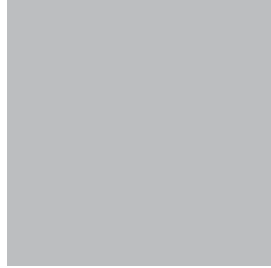
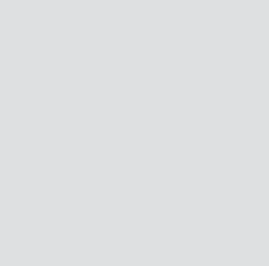

**1 TEMMUZ 2022
FİYAT LİSTESİ**

Ray Klemensleri ve Aksesuarları	2 - 17
Pano Etiket ve Markalama Ürünleri	18 - 22
Sanayi Tipi Makina Fiş & Prizler	23 - 27
Wipos Endüstriyel 1-3 Faz Güç Kaynakları	28 - 30
Wienet Endüstriyel Ethernet Switchler	31 - 32
Wienet Endüstriyel VPN Router & IOT-Gateway	33 - 37
Endüstriyel Röleler ve Analog Sinyal Dönüştürücüler	38 - 39
Ricos Flex Remote IO Modülleri	40
Safety PLC & Röleler ve Aktüatörler	41 - 52
Bina ve Aydınlatma Konnektörleri	53 - 64



Selos ve Fasis

Ray Klemensleri

3 ürün grubu, 3 farklı bağlantı teknolojisi - Ray klemensleri makine ve tesis mühendisliği, enerji teknolojisi, bina tesisatlarında, elektrik panosu veya vidalı, yay baskılı yada push-in tip, bağlantı bulunan tüm kurulumlar için doğru seçenektir. Olağanüstü seviyede esnek olan DIN ray klemensleri selos ve fasis serisi optimum kullanım ve harmonize donatılar sunmaktadır.

Kullanım Alanları

Makine ve
Elektrik
Pano Üretimi

Enerji Üretimi
ve Dağıtım

Bina
Teknolojisi

Isıtma ve
Havalandırma
Sistemleri

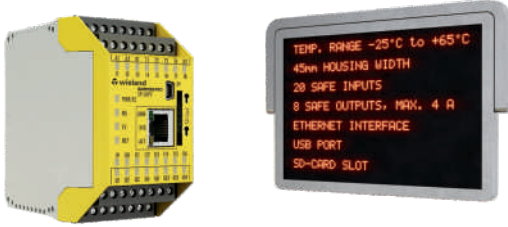

samos® ve samos® pro

Güvenlik Teknolojisi

Modern tesisatların ve ekipmanların planlanması ve tasarımında, bu makineler ile gelecekte çalışacak olan kişilerin güvenliği de göz önünde bulundurulmaktadır. Güvenlik röle, sensör ve güvenlik PLC' sisi ile Wieland Electric son teknoloji tesisat ve makinelerin üretimi ve işletim güvenliğe büyük ölçüde katkı sağlayacak olan en yüksek kalitede güvenliğe ilişkin çözümler sunmaktadır.

Kullanım Alanları

Makine ve
Fabrika
İnşası

Asansör
Sistemleri

Üretim
Merkezleri

İşletme
Mühendisliği
Tesisleri



Elektronik Ürünler

Röleler, Dönüştürücüler, I/O modülleri, VPN router, Güç kaynağı, Aşırı gerilim koruması

Elektrik akımı olan ve sinyallerin işlendiği yerlerde, Wieland Electric firmasının arayüz ürünleri olağanüstü güçleri kanıtlamaktadır. Rölelerin geniş yelpazesi, güç kaynağı, aşırı gerilim koruması, pasif arayüzler ve analog modülleri uygulamanızı başarılı kılar.

Elektronik ürünlerimiz ile teknolojiye bir mesaj gönderin!

Kullanım Alanları

Kontrol
Kabinleri

Otomasyon
Projeleri

Uzaktan Erişim

Enerji Sistemleri

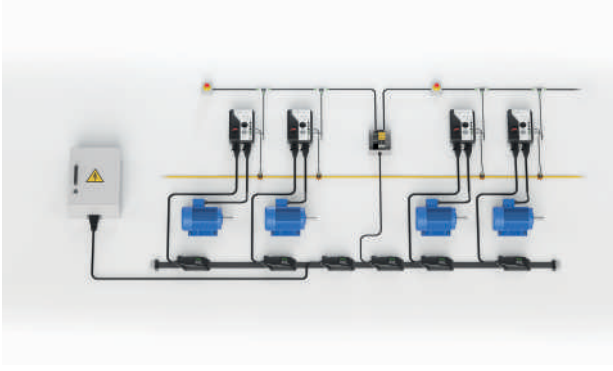

podis®

Endüstriyel Bus-bar

podis endüstriyel tesislerin planlama, tedarik, kurulum ve bakımını kolaylaştıran dağınık enerji kaynağına yönelik modüler bir enerji veri yolu sistemidir. Bakım dostu konnektör sistemi sayesinde kısa montaj süresi içeren ve yüksek tesis mevcudiyet sağlayan hızlı ve hatasız tesisattan yararlanın.

Kullanım Alanları

Hava Alanları ve
Bagaj Taşıma
Sistemleri

Otomotiv
Üretimi ve
Konveyör
Sistemleri

Lojistik

Rüzgar
Türbinleri ve
Endüstriyel
Binalar



revos

Sanayi Tip Fiş ve Prizler

Endüstriyel çok kutuplu konektör olan revos en zorlu ortamlarda en zorlu uygulamalar ile başa çıkabilir. Esnek ve evrensel hiçbir bağlantı revos için hiçbir sorun yaratmaz. Kablo tesisatı kurulurken markalama yapılabilmesi bakım esnasında servis dostu ve bireysel işaretleme seçenekleri ile her daim kolaylıkla inlemenizi sağlar.

Kullanım Alanları

Makine
Mühendisliği
Taşıma
Teknolojisi

İnşaat
Makineleri

Özel Taşıt
Üretimi

Rüzgar
Santralleri



wiecon

PC Kutu Terminalleri / PC Kutu Konnektörleri

Wiecon PC kutu terminalleri çeşitli yenilikçi uygulamalardaki sabit öğelerdir. Vida veya yaylı kelepçe bağlantısı olmasına, takılabilir veya 3.5-10.16 mm lehimli sürüm olup olmasına bakılmaksızın - wiecon kontrol sistemlerinin gerekli olduğu her yerde bulunabilir. Eşsiz işaretleme, çaba gerektirmeyen kablo bağlantısı ve akıllı test işlevleri servis dostu kullanım ve güvenilir bağlantılar sağlar.

Kullanım Alanları

PCB Kart
Üretimi

Süreç
Teknolojisi

Bina
Teknolojisi

Isıtma ve
Havalandırma
Sistemleri



RST®

IP 68-69 konektörleri (3 m; 2 h) / 69 K

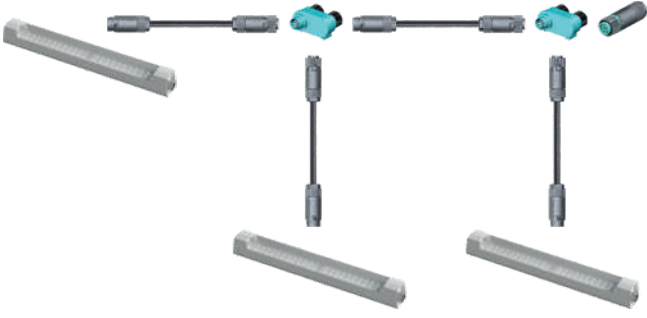

Zorlu ortamlarda kullanıma yönelik eşsiz bir kurulum felsefesi hazır olduğunda sonuç ne olur? 1000 yeni uygulama seçeneği: Açık alan aydınlatma, inşaat alanı, güneş sistemleri veya işlevsel bina sistemleri için... IP 66 / 68 (3 m; 2 h) 69K koruma sınıfındaki RST® ile her yerde evinizde gibi hissettirir ve aynı zamanda en zorlu koşullarda bile tak & çalıştır işlevi tutarlı takılabilirlik ve kurulum esnasında tasarruf sağlamasını garanti eder.

Kullanım Alanları

Aydınlatma
Teknolojisi

Tüm Elektrik
Bağlantılarında

Makine ve
Tesis Üretimi

Cephelerde ve
Yeraltı Garajlarında

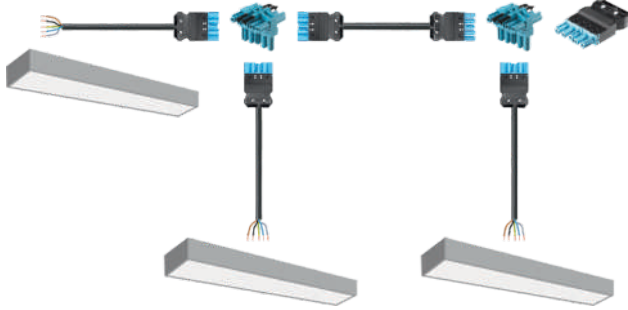

gesis®

Plug & Play

gesis® - bir isim, bir fikir, ve eşsiz bir başarı hikayesi! %70'e varan zaman tasarrufu ve %30 oranında masraf azaltımı ile flexible elektrik kurulumu kendini anlatmaktadır. gesis® bina içerisinde her yerde kullanılabilir ve eşsiz parçaları sayesinde tüm elektrik tesisatları için çözüm sunar.

Kullanım Alanları

Bina Tesisatı ve
Bina Otomasyonu

Aydınlatma
Teknolojisi

AVM, Mağaza,
Ofis Elektrik
Aydınlatma
Bağlantıları

Stand ve Raf
Kurulumu



gesis® electronic

Tak & Çalışır ile akıllı kurulum

Veri yolu teknolojisinde modülarite ayarlanabilir, projeye özel çözümler sunmak için bir ön koşuldur. Bir sistemde akıllı ağlar oluşturulması ve elektrik tesisatlar gerçekleştirilmesi, bina otomasyonu ve BT dünyası bizimle çalışırken elde edeceğiniz hususlardır. "tak & çalışır" özelliği ile, donanım kolaylıkla entegre edilebilir ve kurulabilir. Sonuç olarak daha fazla konfor, yüksek şeffaflık ve daha yüksek verimlilik elde edilir.

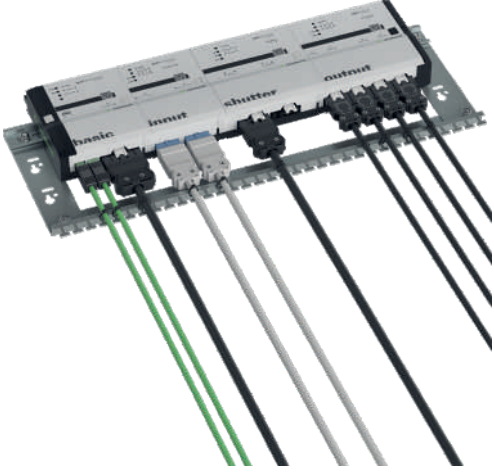

Kullanım Alanları

Bina
Otomasyonu

İşlevsel
Binalardaki
Kurulum

İşlevsel
Binalardaki
Kurulum

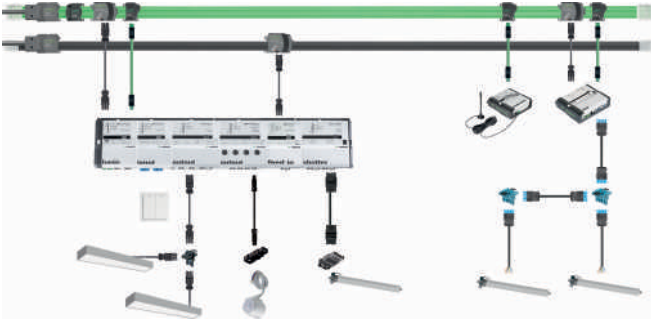

gesis® ran

Bina otomasyonu

Uzaktan bina otomasyonu, önceden kurulmuş ve takılabilir bir şekilde, sağlam bir kutu ile montajlanmış, talep üzerine test edilmiş ve ilgili belgeleri eklenmiş - aydınlatma yönetiminden havalandırmaya kadar gelecekte olabilecek değişikliklerden etkilenmeyen bina teknolojisi bunlardan oluşmaktadır. 15 yıldan daha uzun bir süredir bunun adını biliyoruz: gesis® ran - teknik bilgilerimiz fikirlerinizi herhangi bir kısıtlama olmaksızın serbest bir şekilde gerçekleştirmenizi sağlar.

Kullanım Alanları

AVM, Bina ve
Ofislerde

Enerji
Dağıtımı

Bina
Otomasyonu



gesis® nrg

Flexible Bus-bar

Esnek toplayıcı çubuk gesis® nrg verimli tesisatlar için merkezi bir tedarik kablosu olarak görev yapar. Temaslar yalıtım geçmeli bağlantı teknolojisi aracılığıyla gerçekleştirilmektedir ve ana hat boyunca tüm konumlarda gerçekleştirilebilir. Bu da istenilen gesis® ürün hattına aktarımın herhangi bir kablo kesmeden gerçekleştirilebileceği anlamına gelmektedir.

Kullanım Alanları

Mağaza, Ofis,
AVM Elektrik ve
Aydınlatma
Bağlantıları

Stadyum
Otopark ve
Market



wieland

Klemensler ve Aksesuarları

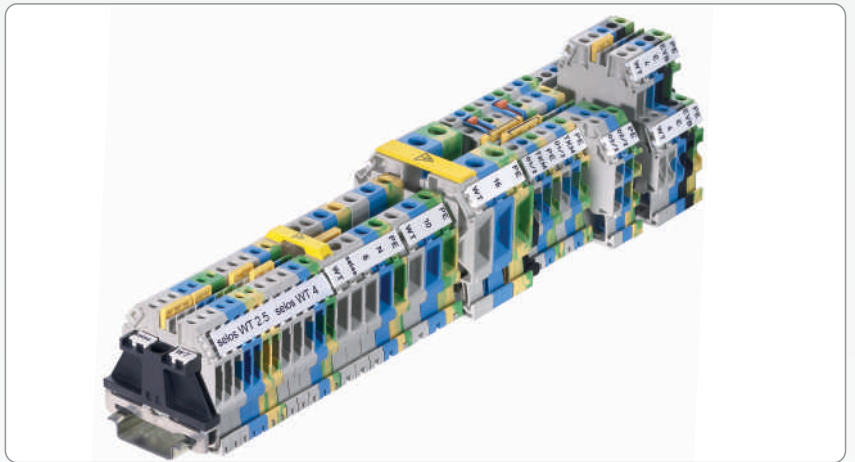
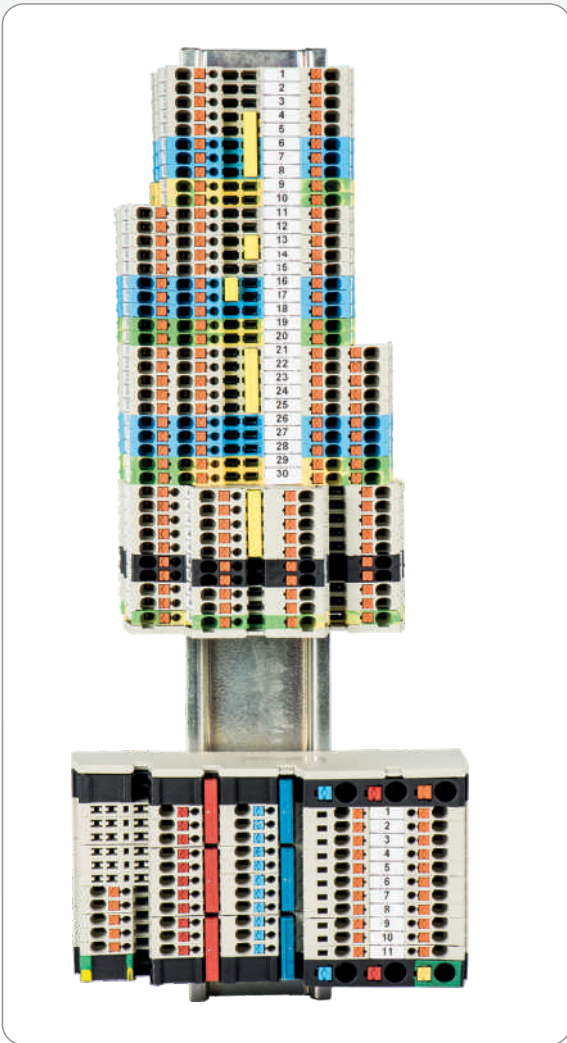
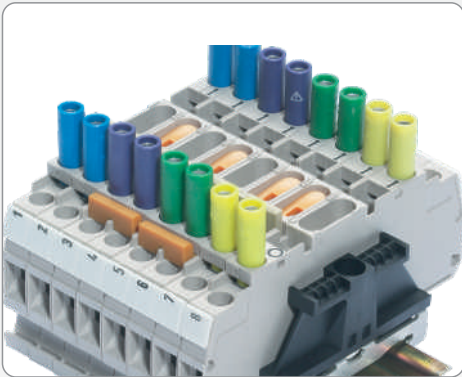
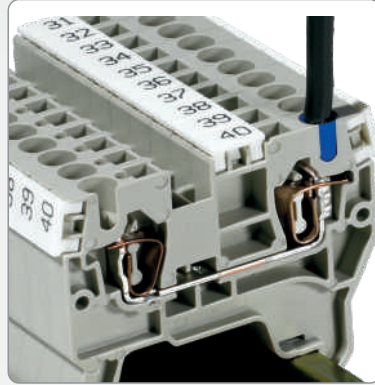
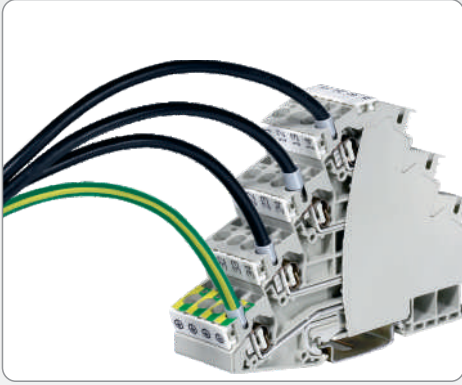



RAY KLEMENSLERİ

Selos Serisi Vidalı Tip

Ray Klemensleri

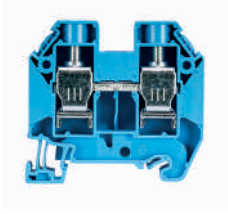

Sipariş Kodu	Ürün Açıklaması	Kesit (mm ²)	Ambalaj Miktarı	Birim Fiyat TL/Adet
58.503.0055.0	WT 2,5	0,14 - 4	100	9,80
58.503.0055.6	WT 2,5 Mavi	0,14 - 4	100	9,80
58.504.0055.0	WT 4	0,14 - 6	100	10,90
58.504.0055.6	WT 4 Mavi	0,14 - 6	100	10,90
58.506.0055.0	WT 6	0,2 - 10	100	17,80
58.506.0055.6	WT 6 Mavi	0,2 - 10	100	17,80
58.510.0055.0	WT 10	0,5 - 16	50	27,00
58.510.0055.6	WT 10 Mavi	0,5 - 16	50	27,00
58.516.0055.0	WT 16	1,5 - 25	50	42,00
58.516.0055.6	WT 16 Mavi	1,5 - 25	50	42,00
57.535.1155.0	WKN 35	10 - 35	20	95,20
57.535.1155.6	WKN 35	10 - 35	20	95,20
57.535.0155.0	WKN 35/U	10 - 35	20	95,20
57.535.0155.6	WKN 35/U Mavi	10 - 35	20	95,20
57.570.0155.0	WKN 70/U	10 - 70	20	397,50
57.570.0155.6	WKN 70/U Mavi	10 - 70	20	397,50
57.597.0155.0	WKN 150/U	35 - 150	20	572,00
57.597.0155.6	WKN 150/U Mavi	35 - 150	20	572,00

■ Bej / 0 ■ Siyah / 1 □ Beyaz / 2 ■ Gri / 3 ■ Kahverengi / 4 ■ Kırmızı / 5 ■ Mavi / 6 ■ Yeşil / 7 ■ Sarı / 8 ■ Turuncu / 9

Sipariş numaralarının sonuna renk kodlarını eklediğiniz takdirde istediğiniz renk ürünü alabilirsiniz, 2,5 ve 4 'lük klemenslerde tüm renkler mevcuttur, diğer klemens türlerinde ki renk seçenekleri için satış temsilcimiz veya bayilerimiz ile iletişime geçiniz.

Topraklama Klemensleri

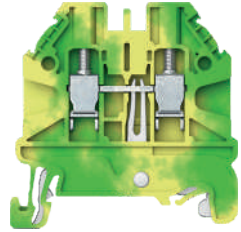

Sipariş Kodu	Ürün Açıklaması	Kesit (mm ²)	Ambalaj Miktarı	Birim Fiyat TL/Adet
58.503.9055.0	WT 2,5 PE	0,14 - 4	100	54,50
58.504.9055.0	WT 4 PE	0,14 - 6	100	56,00
58.506.9055.0	WT 6 PE	0,2 - 10	100	65,50
58.510.9055.0	WT 10 PE	0,5 - 16	50	78,80
58.516.9055.0	WT 16 PE	1,5 - 25	50	102,00
57.535.9055.0	WKN 35 SL	10 - 35	20	194,00
56.535.9255.0	WKI 35 SL	10 - 35	20	194,00
57.570.9055.0	WKN 70 SL	10 - 70	20	508,00
58.504.9255.0	WT 2,5-6 PE Çift katlı	0,14 - 6	100	129,00

Çift Katlı Klemensler

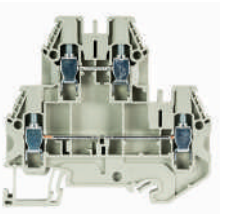

Sipariş Kodu	Ürün Açıklaması	Kesit (mm ²)	Ambalaj Miktarı	Birim Fiyat TL/Adet
58.504.7055.0	WT 2,5-6	0,14 - 6	100	36,80
58.504.7055.6	WT 2,5-6 Mavi	0,14 - 6	100	36,80



RAY KLEMENSLERİ

Üç Katlı Klemensler



Sipariş Kodu	Ürün Açıklaması	Kesit (mm ²)	Ambalaj Miktarı	Birim Fiyat TL/Adet
57.503.8855.0	WK 2,5-3 D/U	0,5 - 2,5	50	96,60
56.503.8355.0	WK 2,5-3 D/ SL En alt Topraklamalı	0,5 - 2,5	50	144,00
57.503.9055.0	WK 2,5-3 D/U-PGN LED'li 0,5	0,5 - 2,5	50	140,00

Sigortalı Klemensler



Sipariş Kodu	Ürün Açıklaması	Kesit (mm ²)	Ambalaj Miktarı	Birim Fiyat TL/Adet
57.904.5355.0	WK 4/THSI 5..U	50	100	57,30
57.904.5555.0	WK 4/THSI 5 LED 24 U	50	100	209,00
57.904.5755.0	WK 4/THSI 5 LED 250 U	50	100	221,00
57.504.4055.0	WK 4 TKG/U /V0	100	50	38,50
Z1.298.1053.0	THSI 5X20	Led'siz	10	59,50
Z1.298.1153.0	THSI 5X20	12-24 V Led'li	10	112,00
Z1.298.1253.0	THSI 5X20	24-60 V Led'li	50	112,00
Z1.298.1353.0	THSI 5X20	110-250 V Led'li	50	128,00

Ölçme, Ayırma ve Test Klemensleri

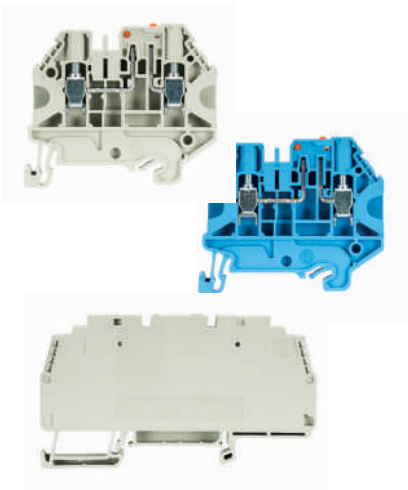

Sipariş Kodu	Ürün Açıklaması	Kesit (mm ²)	Ambalaj Miktarı	Birim Fiyat TL/Adet
58.503.2055.0	WT 2,5 TKM	0,14 - 4	100	46,00
58.503.2055.6	WT 2,5 TKM	0,14 - 4	100	46,00
58.503.2355.0	WT 2,5 TKM	0,14 - 4	100	48,30
58.504.2055.0	WT 4 TKM	0,14 - 6	100	50,30
58.504.2055.6	WT 4 TKM	0,14 - 6	100	50,30
58.504.2355.0	WT 4 TKM	0,14 - 6	100	55,00
58.504.4155.0	WT 4 FSI	0,14 - 6	100	42,00
56.106.0553.0	WK 6 TK/35	0,5 - 6	50	123,00
56.106.0653.0	WK 6 TK P3/35	0,5 - 6	50	164,00
56.106.0055.0	WKN 6 TK	0,5 - 6	50	80,00
Z5.511.3553.0	SBN	-	50	27,60

RAY KLEMENSLERİ

Çok Girişli Ray Klemensleri

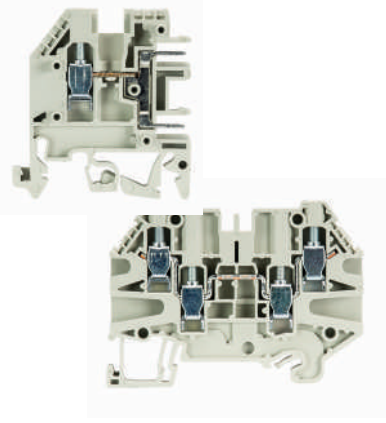

Sipariş Kodu	Ürün Açıklaması	Kesit (mm ²)	Ambalaj Miktarı	Birim Fiyat TL/Adet
57.503.2055.0	WK 2,5 U/8113 S/H	2,5	100	32,00
58.504.5055.0	WT 4 D1/2	0,14 - 6	100	33,00
58.504.5055.6	WT 4 D1/2	0,14 - 6	100	33,00
58.504.9355.0	WT 4 PE	0,14 - 6	100	87,00
58.504.5155.0	WT 4 D2/2	0,14 - 6	100	39,00
58.504.5155.6	WT 4 D2/2	0,14 - 6	100	39,00
58.504.9155.0	WT 4 D2/2 PE	0,14 - 6	100	89,00

Mini Klemensler

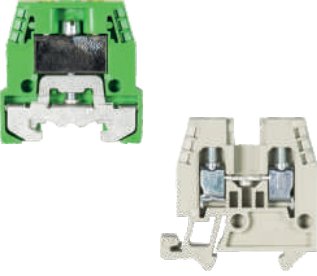

Sipariş Kodu	Ürün Açıklaması	Kesit (mm ²)	Ambalaj Miktarı	Birim Fiyat TL/Adet
55.503.1053.0	WKM 2,5 / 15	15 0,5 - 2,5	100	19,55
55.503.1053.6	WKM 2,5 / 15 Mavi	15 0,5 - 2,5	100	19,55
55.504.1053.0	WKM 4 / 15	15 0,5 - 2,5	100	20,47
55.504.1053.6	WKM 4 / 15	15 0,5 - 2,5	50	20,47
55.504.9153.0	WKM 4 SL / 15	15 0,5 - 2,5	50	48,30

Pabuç Bağlantılı Yüksek Akım Klemensleri



Sipariş Kodu	Ürün Açıklaması	Kesit (mm ²)	Ambalaj Miktarı	Birim Fiyat TL/Adet
56.135.1055.0	WRT 35 / M6	2,5 - 50	10	357,40
56.170.1055.0	WRT 70	2,5 - 95	10	469,00
56.197.1055.0	WRT 120	120	5	615,00
56.198.1055.0	WRT 185	185	5	820,00
56.199.1055.0	WRT 300	300	5	957,00
56.395.0055.0	RFK 1/95 F S35	16-95	10	205,00
56.397.0055.0	RFK 1/150 F S35	70 - 150	10	342,00
56.398.0055.0	RFK 1/185 F S35	70 - 200	10	355,00
56.399.0055.0	RFK 1/240 F S35	70 - 240	10	475,00



RAY KLEMENSLERİ

Pabuç Bağlantılı

Yüksek Akım Klemens Kapakları



Sipariş Kodu	Ürün Açıklaması	Ambalaj Miktarı	Birim Fiyat TL/Adet	
07.431.7053.8	AD WRT 35	WRT 35 için	20	44,50
07.431.7153.8	AD WRT 70	WRT 70 için	20	47,00
07.431.7253.8	AD WRT 120	WRT 120 için	10	56,00
07.431.7353.8	AD WRT 185	WRT 185 için	10	77,00
07.431.7353.8	AD WRT 300	WRT 300 için	10	77,00
Z7.409.5753.0	AD RFK 95	RFK 95 için	10	181,00
Z7.409.5853.0	AD RFK 150-240	RFK 150,185 ve 240 için	10	209,00
07.340.0353.0	TE / RFK 1 / 95 PA/VO	RFK 195 için	50	41,40
07.340.1053.0	TE/RFK 1/150-240 PA/VO	RFK 150-240 için	50	44,30

* WRT Serisi her bir yüksek akım klemensi için 2 adet kapak sipariş ediniz...

Vidalı Klemens Durdurucu



Sipariş Kodu	Ürün Açıklaması	Ambalaj Miktarı	Birim Fiyat TL/Adet
Z5.522.8553.0	9708/2 S 35 Vidalı 8 mm Genişlik	100	13,80
69.920.0553.0	Vidalı Grup Etiketi Vidalı 8 mm Genişlik	100	64,00

Montaj Rayları

DIN EN 60715 Standartlarına Göre



Sipariş Kodu	Ürün Açıklaması	Ambalaj Miktarı	Birim Fiyat TL/Adet	
98.300.1000.0	TS 35x7,5 PERF	Delikli	1mt.	74,75
98.370.1000.0	TS 35x15 PERF	Delikli	1mt.	138,00
Z5.516.2711.0	Ray Taşıyıcı	50 Ad.	45,00	
Z5.516.2811.0	Ray Taşıyıcı	50 Ad.	43,00	



RAY KLEMENSLERİ

Tarak Köprüler

Vidalı Klemens Modelleri İçin



Sipariş Kodu	Ürün Açıklaması	Ambalaj Miktarı	Birim Fiyat TL/Adet
Z7.280.6227.0	WT 2,5, WKFN 2,5 ve WTP 2,5/4 İçin 2'li Köprü	10	10,80
Z7.280.6327.0	WT 2,5, WKFN 2,5 ve WTP 2,5/4 İçin 3'lü Köprü	10	16,10
Z7.280.6427.0	WT 2,5, WKFN 2,5 ve WTP 2,5/4 İçin 4'lü Köprü	10	25,00
Z7.280.6527.0	WT 2,5, WKFN 2,5 ve WTP 2,5/4 İçin 5'li Köprü	10	31,00
Z7.280.7027.0	WT 2,5, WKFN 2,5 ve WTP 2,5/4 İçin 10'lu Köprü	20	52,40
Z7.280.8027.0	WT 2,5, WKFN 2,5 ve WTP 2,5/4 İçin 20'li Köprü	20	105,00
Z7.261.1227.0	WT 4, WKFN 4 İçin 2'li Köprü	10	11,00
Z7.261.1327.0	WT 4, WKFN 4 İçin 3'lü Köprü	10	17,00
Z7.261.1427.0	WT 4, WKFN 4 İçin 4'lü Köprü	10	26,00
Z7.261.1527.0	WT 4, WKFN 4 İçin 5'li Köprü	10	34,50
Z7.261.2027.0	WT 4, WKFN 4 İçin 10'lu Köprü	20	57,30
Z7.282.5227.0	WT 6, WKFN 6, WTP 6/10' luk İçin 2'li Köprü	10	18,00
Z7.282.5327.0	WT 6, WKFN 6, WTP 6/10' luk İçin 3'lü Köprü	10	26,45
Z7.282.5427.0	WT 6, WKFN 6, WTP 6/10' luk İçin 4'lü Köprü	10	41,40
Z7.282.5527.0	WT 6, WKFN 6, WTP 6/10' luk İçin 5'li Köprü	10	48,30
Z7.283.8227.0	WT 10, WKFN 10 İçin 2'li Köprü	10	32,00
Z7.284.4227.0	WT 16, WKFN 16 İçin 2'li Köprü	10	38,00
Z7.285.2227.0	IVB WKN 35-2	5	86,00
Z7.285.3227.0	IVB WKN 32-12	5	467,00
Z7.286.3227.0	IVB WKN 70-2	5	175,00

WT serisi - Vidalı Tip Klemens İçin

Nihayet Plakaları



Sipariş Kodu	Ürün Açıklaması	Ambalaj Miktarı	Birim Fiyat TL/Adet
07.313.2555.0	AP WT 2,5-10	10	6,80
07.313.2755.0	AP WT 16	10	11,30
07.311.8855.0	API 35/V0	10	40,00
07.313.3355.0	AP WT 4 E	10	10,30
07.313.2955.0	AP WT 4 D1/2	10	10,70
07.313.3155.0	AP WT 4 D2/2	10	11,50
07.311.6155.0	AP 4 TK	10	10,00
07.313.1755.0	APN 6 TK	10	18,40
07.311.9855.0	AP 2,5 U 8113	10	13,00



RAY KLEMENSLERİ

Wieland Fasis Yay Baskılı Ray Klemensleri

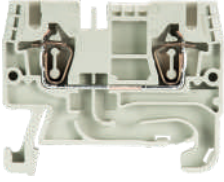
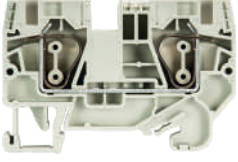

Sipariş Kodu	Ürün Açıklaması	Ambalaj Miktarı	Birim Fiyat TL/Adet	
56.703.0055.0	WKFN 2,5/35	0,13 - 2,5	100	10,40
56.703.0055.6	WKFN 2,5/35	0,13 - 2,5	100	10,40
56.704.0055.0	WKFN 4/35	0,13 - 4	100	14,40
56.704.0055.6	WKFN 4/35	0,13 - 4	100	14,40
56.706.0055.0	WKFN 6/35	0,2 - 6	50	22,00
56.706.0055.6	WKFN 6/35	0,2 - 6	50	22,00
56.710.0055.0	WKFN 10/35	0,2 - 10	50	36,80
56.710.0055.6	WKFN 10/35	0,2 - 10	50	36,80
56.716.0055.0	WKFN 16/35	0,2 - 16	50	48,30
56.716.0055.6	WKFN 16/35	0,2 - 16	50	48,30
56.735.0053.0	WKFN 35/35	2,5 - 35	10	395,00
56.735.0053.6	WKFN 35/35	2,5 - 35	10	395,00

■ Bej / 0 ■ Siyah / 1 □ Beyaz / 2 ■ Gri / 3 ■ Kahverengi / 4 ■ Kırmızı / 5 ■ Mavi / 6 ■ Yeşil / 7 ■ Sarı / 8 ■ Turuncu / 9

Sipariş numaralarının sonuna renk kodlarını eklediğiniz takdirde istediğiniz renk ürünü alabilirsiniz. 2,5 ve 4 'lük klemenslerde tüm renkler mevcuttur, diğer klemens türlerinde ki renk seçenekleri için satış temsilcimiz veya bayilerimiz ile iletişime geçiniz.

Çift Katlı Klemensler

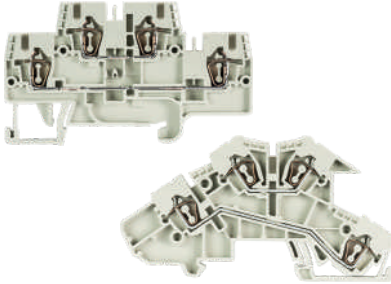

Sipariş Kodu	Ürün Açıklaması	Ambalaj Miktarı	Birim Fiyat TL/Adet	
56.702.7653.0	WKFN 1,5 E2/35	0,13 - 1,5	50	39,00
56.703.7055.0	WKFN 2,5 E2/35	0,13 - 2,5	100	32,00
56.703.7055.6	WKFN 2,5 E2/35 BL	0,13 - 2,5	100	32,00
56.704.7055.0	WKFN 4 E/35	0,13 - 4	100	40,50
56.703.9753.0	WKIF 2,5 D-D	0,14 - 2,5	100	45,50

Üç ve Dört Katlı

Yay Baskılı Klemensler



Sipariş Kodu	Ürün Açıklaması	Ambalaj Miktarı	Birim Fiyat TL/Adet	
56.703.3055.0	WKFN 2,5 E3/35	0,14 - 2,5	50	65,50
56.703.9453.0	WKIF 2,5 N-D-SL	0,14 - 2,5	50	59,50
56.203.9453.0	WKIS 2,5 N-D-SL	0,14 - 4	50	61,50
56.704.8453.0	WKF 4 3D/SL 4	0,13 - 4	50	179,40



RAY KLEMENSLERİ

Topraklama Klemensleri

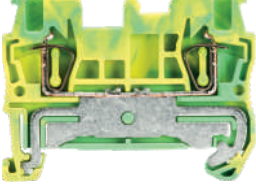
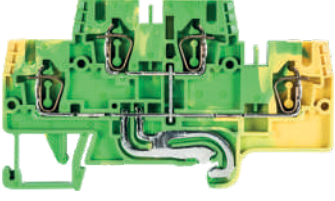

Sipariş Kodu	Ürün Açıklaması	Ambalaj Miktarı	Birim Fiyat TL/Adet	
56.702.9053.0	WKF 1,5 SL/35	0,08 - 1,5	50	65,50
56.703.9055.0	WKFN 2,5 SL/35	0,13 - 2,5	100	50,00
56.704.9055.0	WKFN 4 SL/35	0,13 - 4	100	54,00
56.706.9055.0	WKFN 6 SL/35	0,2 - 6	100	74,50
56.710.9055.0	WKFN 10 SL/35	0,2 - 10	50	82,00
56.716.9055.0	WKFN 16 SL/35	0,2 - 16	50	111,50
56.735.9053.0	WKF 35 SL/35	2,5 - 35	10	715,00
56.702.9253.0	WKF 1,5 E2/SL/35	0,08 - 1,5	50	125,00
56.703.8955.0	WKFN 2,5 E/SL/35	0,13 - 2,5	100	103,50
56.704.9255.0	WKFN 4 E/SL/35	0,13 - 4	100	125,50
56.702.9353.0	WKF 1,5 SL/35	0,08 - 1,5	50	80,00
56.702.9153.0	WKF 1,5 SL/35	0,08 - 1,5	50	82,80
56.703.9355.0	WKFN 2,5 D1/2/SL/35	0,13 - 2,5	100	59,40
56.703.9155.0	WKFN 2,5 D2/2/SL/35	0,13 - 2,5	100	77,00
56.704.9355.0	WKFN 4 D1/2/SL/35	0,13 - 4	100	66,00
56.704.9155.0	WKFN 4 D2/2/SL/35	0,13 - 4	100	82,80

Sigortalı Klemensler

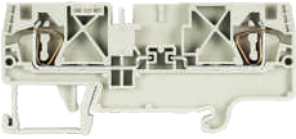

Sipariş Kodu	Ürün Açıklaması	Ambalaj Miktarı	Birim Fiyat TL/Adet	
56.704.4055.0	WKFN 4 TKG	0,13 - 4	100	54,00
Z1.298.1053.0	THSI 5X20	Led'siz	10	59,50
Z1.298.1153.0	THSI 5X20	12-24 V Led'li	10	112,00
Z1.298.1253.0	THSI 5X20	24-60 V Led'li	10	112,00
Z1.298.1353.0	THSI 5X20	110-250 V Led'li	10	128,00

Bıçaklı Ayırma Klemensleri



Sipariş Kodu	Ürün Açıklaması	Ambalaj Miktarı	Birim Fiyat TL/Adet	
56.703.5355.0	WKFN 2,5 TKM/35	0,14 - 2,5	100	54,00
56.703.5455.0	WKFN 2,5 TKM 1/2/35	0,14 - 2,5	100	58,70
56.703.5555.0	WKFN 2,5 TKM 2/2/35	0,14 - 2,5	100	65,00
56.703.6555.0	WKFN 2,5 TKM E1/35	0,14 - 2,5	50	65,00
56.703.6655.0	WKFN 2,5 TKM E2/35	0,14 - 2,5	50	150,00



RAY KLEMENSLERİ

Tek Giriş Çift Çıkış Geçiş Klemensleri

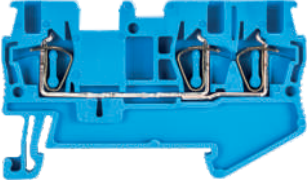

Sipariş Kodu	Ürün Açıklaması	Ambalaj Miktarı	Birim Fiyat TL/Adet	
56.702.5053.0	WKF 1,5 D1/2/35	0,08 - 1,5	50	22,00
56.702.5053.6	WKF 1,5 D1/2/35	0,08 - 1,5	50	22,00
56.703.5055.0	WKFN 2,5 D1/2/35	0,13 - 2,5	100	18,00
56.703.5055.6	WKFN 2,5 D1/2/35 Mavi	0,13 - 2,5	100	18,00
56.704.5055.0	WKFN 4 D1/2/35	0,13 - 4	100	24,00
56.704.5055.6	WKFN 4 D1/2/35 Mavi	0,13 - 4	100	24,00

Çift Giriş Çift Çıkış Geçiş Klemensleri

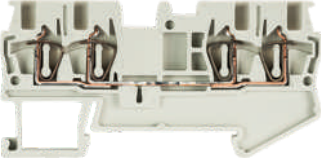

Sipariş Kodu	Ürün Açıklaması	Ambalaj Miktarı	Birim Fiyat TL/Adet	
56.702.5153.0	WKF 1,5 D2/2/35	0,08 - 1,5	50	24,15
56.702.5153.6	WKF 1,5 D2/2/35 Mavi	0,08 - 1,5	50	24,15
56.703.5155.0	WKFN 2,5 D2/2/35	0,13 - 2,5	100	24,15
56.703.5155.6	WKFN 2,5 D2/2/35 Mavi	0,13 - 2,5	100	24,15
56.704.5155.0	WKFN 4 D2/2/35	0,13 - 4	100	33,00
56.704.5155.6	WKFN 4 D2/2/35 Mavi	0,13 - 4	100	33,00

Mini Klemensler



Sipariş Kodu	Ürün Açıklaması	Ambalaj Miktarı	Birim Fiyat TL/Adet	
55.703.0053.0	WKMF 2,5/15	0,5 - 2,5	100	20,00
55.703.0053.6	WKMF 2,5/15	0,5 - 2,5	100	20,00
55.703.9053.0	WKMF 2,5 SL/15	0,5 - 2,5	100	44,50

Soketli Klemensler

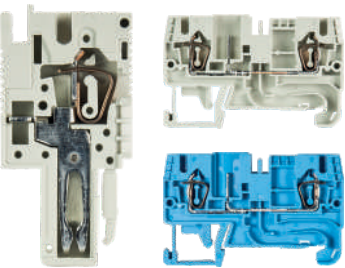

Sipariş Kodu	Ürün Açıklaması	Ambalaj Miktarı	Birim Fiyat TL/Adet	
56.703.2355.0	WKFN 2,5 F/P/F	0,5 - 4	100	18,00
56.703.2355.6	WKFN 2,5 F/P/F - BL	0,5 - 4	100	18,00
56.703.2455.0	WKFN 2,5 F/P/F - SL	0,5 - 4	100	57,00
Z1.110.8955.0	WBF 2,5 1/L/GR	0,5 - 4	50	21,20
Z1.110.8855.0	WBF 2,5 1/M/GR	0,5 - 4	50	21,20
Z1.110.9055.0	WBF 2,5 1/R/GR	0,5 - 4	50	21,20



RAY KLEMENSLERİ

WTP Serisi Push-in Teknolojisi

Ray Klemensleri

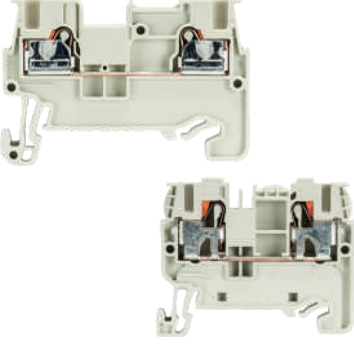

Sipariş Kodu	Ürün Açıklaması	Kesit (mm ²)	Ambalaj Miktarı	Birim Fiyat TL/Adet
56.202.0055.0	WTP 1,5	0.14 - 1,5	100	13,30
56.202.0055.6	WTP 1,5 Mavi	0.14 - 1,5	100	13,30
56.203.0055.0	WTP 2,5/4	0.2 - 4	100	11,00
56.203.0055.6	WTP 2,5/4	0.2 - 4	100	11,00
56.206.0055.0	WTP 6/10	0.2 - 10	100	28,50
56.206.0055.6	WTP 6/10	0.2 - 10	100	28,50

■ Bej / 0 ■ Siyah / 1 □ Beyaz / 2 ■ Kahverengi / 4 ■ Kırmızı / 5 ■ Mavi / 6 ■ Yeşil / 7 ■ Sarı / 8 ■ Turuncu / 9

Sipariş numaralarının sonuna renk kodlarını eklediğiniz takdirde istediğiniz renk ürünü alabilirsiniz. 2,5 ve 4 'lük klemenslerde tüm renkler mevcuttur, diğer klemens türlerinde ki renk seçenekleri için satış temsilcimiz veya bayilerimiz ile iletişime geçiniz.

Push-in Çift ve Üç Katlı

Ray Klemensleri

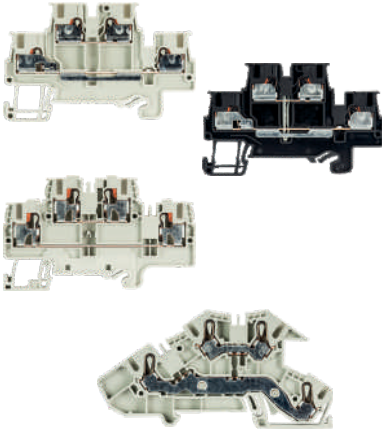

Sipariş Kodu	Ürün Açıklaması	Kesit (mm ²)	Ambalaj Miktarı	Birim Fiyat TL/Adet
56.202.7055.0	WTP 1,5 E/2	0.14 - 1,5	100	32,20
56.202.6955.1	WTP 1,5 Siyah Her İki Kat Köprülü	0.14 - 1,5	100	60,00
56.203.7055.0	WTP 2,5/4 E	0.2 - 4	100	33,00
56.203.6955.1	WTP 2,5/4 Siyah Her İki Kat Köprülü	0.2 - 4	100	78,20
56.203.9753.0	WKIS 2,5 D-D Yatay Çift Katlı Faz+Faz	0.14 - 4	50	45,80
56.203.8953.0	WKIS 2,5 N-D Yatay Çift Katlı Nötr+Faz	0.14 - 4	50	45,50
56.203.9853.0	WKIS 2,5 N-D Yatay Faz+Faz+SL	0.14 - 4	50	60,40
56.203.9453.0	WKIS 2,5 N-D-SL Faz+Nötr+SL	0.14 - 4	50	61,50
56.203.8653.0	WKIS 2,5 NTM-D-SL	0.14 - 4	50	154,10
56.203.8553.0	WKIS 2,5 NTM-D	0.14 - 4	50	108,00

Push-in Tek Giriş Çift Çıkış

Ray Klemensleri

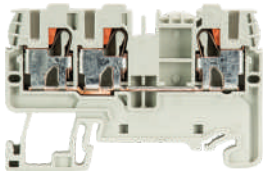

Sipariş Kodu	Ürün Açıklaması	Kesit (mm ²)	Ambalaj Miktarı	Birim Fiyat TL/Adet
56.202.5055.0	WTP 1,5 D1/2	0,14 - 1,5	100	18,00
56.202.5055.6	WTP1,5 D1/2 Mavi	0,14 - 1,5	100	18,00
56.203.5055.0	WTP 2,5/4 D1/2	0.2 - 4	100	22,40
56.203.5055.6	WTP 2,5/4 D1/2	0.2 - 4	100	22,40
56.206.5055.0	WTP 6/10 D2/2	0.2 - 10	100	46,00
56.206.5055.6	WTP 6/10 D2/2	0.2 - 10	100	46,00

RAY KLEMENSLERİ

Push-in Çift Giriş Çift Çıkış Ray Klemensleri

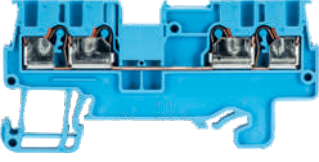

Sipariş Kodu	Ürün Açıklaması	Kesit (mm ²)	Ambalaj Miktarı	Birim Fiyat TL/Adet
56.202.5155.0	WTP 1,5 D1/2	0,14 - 1,5	100	22,00
56.202.5155.6	WTP1,5 D1/2 Mavi	0,14 - 1,5	100	22,00
56.203.5155.0	WTP 2,5/4 D1/2	0,2 - 4	100	25,50
56.203.5155.6	WTP 2,5/4 D1/2	0,2 - 4	100	25,50
56.206.5155.0	WTP 6/10 D2/2	0,2 - 4	100	59,30
56.206.5155.6	WTP 6/10 D2/2	0,2 - 4	100	59,30

Sensör Klemensleri

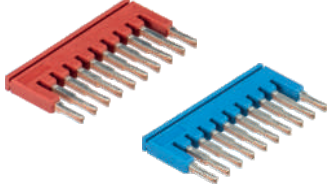
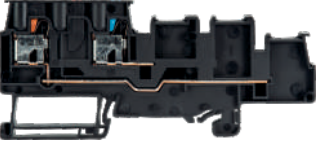
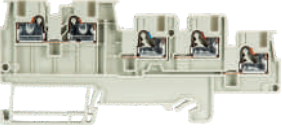

Sipariş Kodu	Ürün Açıklaması	Kesit (mm ²)	Ambalaj Miktarı	Birim Fiyat TL/Adet
56.202.8055.0	WTP 1,5 I/O-3	0,14 - 1,5	50	55,20
56.202.8155.0	WTP 1,5 I/O-4	0,14 - 1,5	100	70,40
56.202.8255.0	WTP 1,5 I/O-IN	0,2 - 4	20	61,00
56.202.9555.0	WTP 1,5 I/O-4 PE	0,14 - 1,5	100	99,50
56.202.9655.0	WTP 1,5 I/O-IN PE	0,2 - 4	20	107,00
07.313.4855.0	AP WTP 1,5 I/O Yan Kapak	-	10	12,00
Z7.284.7027.5	Sensör Klemens İçin Kırmızı 2'li Köprü	-	10	8,30
Z7.284.7127.5	Sensör Klemens İçin Kırmızı 3'lü Köprü	-	10	15,20
Z7.284.7427.5	Sensör Klemens İçin Kırmızı 10'lu Köprü	-	10	69,00
Z7.284.7027.6	Sensör Klemens İçin Mavi 2'li Köprü	-	10	8,30
Z7.284.7127.6	Sensör Klemens İçin Mavi 3'lü Köprü	-	10	15,20
Z7.284.7427.6	Sensör Klemens İçin Mavi 10'lu Köprü	-	10	68,30

Topraklama Klemensleri

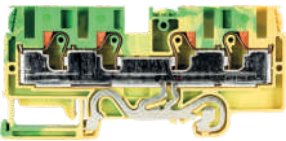
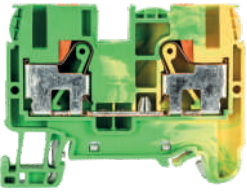

Sipariş Kodu	Ürün Açıklaması	Kesit (mm ²)	Ambalaj Miktarı	Birim Fiyat TL/Adet
56.202.9055.0	WTP 1,5 PE	0,14 - 1,5	100	51,00
56.202.9355.0	WTP 1,5 D1/2 PE Tek Giriş Çift Çıkış	0,14 - 1,5	100	64,00
56.202.9155.0	WTP 1,5 D2/2 PE Çift Giriş Çift Çıkış	0,14 - 1,5	100	66,50
56.203.9055.0	WTP 2,5/4 PE	0,2 - 4	100	57,00
56.203.9355.0	WTP 2,5/4 D1/2 PE Tek Giriş Çift Çıkış	0,2 - 4	101	64,00
56.203.9155.0	WTP 2,5/4 D2/2 PE Çift Giriş Çift Çıkış	0,2 - 4	100	81,45
56.206.9055.0	WTP 6/10 PE	0,2 - 10	50	87,40
56.206.9355.0	WTP 6/10 D1/2 PE Tek Giriş Çift Çıkış	0,2 - 10	50	112,00
56.206.9155.0	WTP 6/10 D2/2 PE Çift Giriş Çift Çıkış	0,2 - 10	50	141,00
56.202.9255.0	WTP 1,5 E PE Çift Katlı Topraklama	0,14 - 1,5	100	104,00
56.203.8955.0	WTP 2,5/4 E PE Çift Katlı Topraklama	0,2 - 4	100	109,00



AKSESUARLAR

Durdurucu ve Grup Etiketleri



Sipariş Kodu	Ürün Açıklaması	Kesit (mm ²)	Ambalaj Miktarı	Birim Fiyat TL/Adet
Z5.523.9353.0	WEF 1/35 Durdurucu	8 mm Genişlik	100	11,85
Z5.523.9453.0	WEF 2/35 Durdurucu	5 mm Genişlik	100	13,30
04.243.8550.0	EF 1/35 Şeffaf Grup Etiketi Eko Seri	8 mm Genişlik	10	13,30
69.920.1053.0	WEF 1 BS/35	Yay Baskılı 17,5 mm	100	91,00
69.920.1253.0	WEF 1 BSS/35	Yay Baskılı 8 mm	100	87,00

Tarak Köprüler

Yaylı Klemens Modelleri İçin



Sipariş Kodu	Ürün Açıklaması	Ambalaj Miktarı	Birim Fiyat TL/Adet
Z7.284.7027.0	WTP 1,5 İçin 2 'li Köprü	10	6,70
Z7.284.7127.0	WTP 1,5 İçin 3 'lü Köprü	10	13,10
Z7.284.7227.0	WTP 1,5 İçin 4 'lü Köprü	10	24,15
Z7.284.7327.0	WTP 1,5 İçin 5 'li Köprü	10	34,50
Z7.284.7427.0	WTP 1,5 İçin 10 'lu Köprü	10	62,10
Z7280.6227.0	WT 2,5, WKFN 2,5 ve WTP 2,5/4 İçin 2 'li Köprü	10	10,80
Z7.280.6327.0	WT 2,5, WKFN 2,5 ve WTP 2,5/4 İçin 3 'lü Köprü	10	16,10
Z7.280.6427.0	WT 2,5, WKFN 2,5 ve WTP 2,5/4 İçin 4 'lü Köprü	10	25,00
Z7.280.6527.0	WT 2,5, WKFN 2,5 ve WTP 2,5/4 İçin 5 'li Köprü	10	31,00
Z7.280.7027.0	WT 2,5, WKFN 2,5 ve WTP 2,5/4 İçin 10 'lu Köprü	20	52,40
Z7.280.8027.0	WT 2,5, WKFN 2,5 ve WTP 2,5/4 İçin 20 'li Köprü	20	105,00
Z7.261.1227.0	WT 4, WKFN 4 İçin 2 'li Köprü	10	11,00
Z7.261.1327.0	WT 4, WKFN 4 İçin 3 'lü Köprü	10	17,00
Z7.261.1427.0	WT 4, WKFN 4 İçin 4 'lü Köprü	10	26,00
Z7.261.1527.0	WT 4, WKFN 4 İçin 5 'li Köprü	20	34,50
Z7.261.2027.0	WT 4, WKFN 4 İçin 10 'lu Köprü	10	57,30
Z7.282.5227.0	WT 6, WKFN 6, WTP 6/10' luk İçin 2 'li Köprü	10	18,00
Z7.285.5327.0	WT 6, WKFN 6, WTP 6/10' luk İçin 3 'lü Köprü	10	26,45
Z7.282.5427.0	WT 6, WKFN 6, WTP 6/10' luk İçin 4 'lü Köprü	10	41,40
Z7.282.5527.0	WT 6, WKFN 6, WTP 6/10' luk İçin 5 'li Köprü	10	48,30
Z7.283.8227.0	WT 10, WKFN 10 İçin 2 'li Köprü	10	32,00
Z7.284.4227.0	WT 16, WKFN 16 İçin 2 'li Köprü	10	38,00
Z7.285.2227.0	WKF 35 İçin 2 'li Köprü	10	86,00
Z7.285.3227.0	WKF 35 İçin 12 'li Köprü	10	467,00
Z7.260.0229.0	WKMF 2,5/15 Mini Klemens İçin 2 'li Köprü	10	7,80
Z7.260.0329.0	WKMF 2,5/15 Mini Klemens İçin 3 'lü Köprü	10	14,15
Z7.260.0429.0	WKMF 2,5/15 Mini Klemens İçin 4 'lü Köprü	10	19,55
Z7.260.0529.0	WKMF 2,5/15 Mini Klemens İçin 5 'lü Köprü	10	26,00
Z7.260.1029.0	WKMF 2,5/15 Mini Klemens İçin 10 'lu Köprü	10	64,00
Z.7.260.0029.0	WKMF 2,5/15 Mini Klemens İçin 50 'lu Köprü	-	301,00



AKSESUARLAR

Fasis Serisi Yay Baskılı Klemensler İçin Nihayet Plakaları



Sipariş Kodu	Ürün Açıklaması	Ambalaj Miktarı	Birim Fiyat TL/Adet
07.313.4455.0	WTP 1,5 için	10	8,00
07.312.8153.0	APFN 1,5 için	10	9,30
07.312.6755.0	WKFN 2,5 için / WTP 2,5 / 4 için	10	8,50
07.312.9255.0	WKFN 4 /35 için	10	9,30
07.313.0455.0	WKFN 6 /35 için	10	10,80
07.313.0855.0	WKFN 10 /35 için	10	11,85
07.313.1255.0	WKFN 16 /35 için	10	15,20
07.313.4155.0	WTP 6 / 10 için	10	10,80
07.312.8753.0	WKF 1,5 E2 / 35 Çift Katlı için	10	10,80
07.312.7355.0	WKFN 2,5 E/35 2,5 Luk Çift Katlı için	10	10,80
07.312.9655.0	WKFN 4 E/35 4 Lük Çift Katlı için	10	12,00
07.312.7555.0	APFN 2,5 E3 Katlı için	10	15,20
07.311.8353.0	WKIF 2,5 için Kapak	10	11,90
07.313.0253.0	WKIS 2,5 için Kapak	10	11,90
07.312.6955.0	WKFN 2,5 D1/2/35 Tek Giriş Çift Çıkışlı için	10	9,60
07.312.7155.0	WKFN 2,5 D2/2/35 Çift Giriş Çift Çıkışlı için	10	10,30
07.312.9455.0	WKFN 4 D1/2/35 Tek Giriş Çift Çıkışlı için	10	10,30
07.312.9055.0	WKFN 4 D2/2/35 Çift Giriş Çift Çıkışlı için	10	11,00
07.312.5953.0	WKFM 2,5 / 15 için	10	5,20
07.312.3153.0	WKF 2,5 M için	10	10,20
07.312.2953.0	WKF 2,5 M / R için	10	8,30

Termal Transfer Yazıcı Ribonları



Sipariş Kodu	Ürün Açıklaması	Ambalaj Miktarı	Birim Fiyat TL/Adet
X2.450.000	SR-30X300	1	865,00
X2.450.001	SR-50X300	1	1.230,00
X2.450.002	SR-110X300	1	2.720,00

Etiket ve Markalama Cihazları



Sipariş Kodu	Ürün Açıklaması	Ambalaj Miktarı	Birim Fiyat Euro/Net
95.502.0607.0	Wieplot basic Plotter Yazıcı	1	Sorunuz
95.502.0700.0	Kazıyıcı Unitesi	1	Sorunuz
95.502.0100.0	Termal Yazıcı MTT-210	1	Sorunuz
95.502.0100.1	Termal Yazıcı MTT-300	1	Sorunuz



AKSESUARLAR

Klemens Dekafiks Etiketler

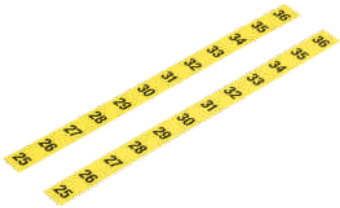
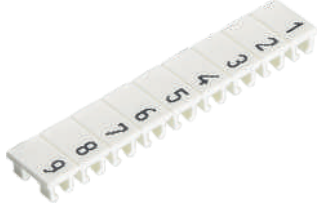

Sipariş Kodu	Ürün Açıklaması		Ambalaj Miktarı	Birim Fiyat TL/Adet
Z4.243.2053.0	Plotter Etiketi 4,15x8.3mm	9705 A/5/10	1100	1,05
Z4.242.5053.0	Plotter Etiketi 5x8.3mm	9705 A/5/10	1100	0,73
Z4.242.5153.0	Plotter Etiketi 5x14mm	9705 AL/5/10	600	1,45
Z4.242.6053.0	Plotter Etiketi 6x8.3mm	9705 A/6/10	1100	0,73
Z4.242.6353.0	Plotter Etiketi 6x14mm	9705 A/6/10	600	0,98
Z4.242.8053.0	Plotter Etiketi 8x8.3mm	9705 A/6/10	700	1,00
04.845.0153.0	Tüm Klemensler İçin,5mm	1-10	250	1,00
04.845.0253.0	Tüm Klemensler İçin,5mm	11-20	250	1,00
04.845.0353.0	Tüm Klemensler İçin,5mm	21-30	250	1,00
04.845.0453.0	Tüm Klemensler İçin,5mm	31-40	250	1,00
04.845.0553.0	Tüm Klemensler İçin,5mm	41-50	250	1,00
04.845.0653.0	Tüm Klemensler İçin,5mm	51-60	250	1,00
04.845.0753.0	Tüm Klemensler İçin,5mm	61-70	250	1,00
04.845.0853.0	Tüm Klemensler İçin,5mm	71-80	250	1,00
04.845.0953.0	Tüm Klemensler İçin,5mm	81-90	250	1,00
04.845.1053.0	Tüm Klemensler İçin,5mm	91-100	250	1,00
04.855.0153.0	Tüm Klemensler İçin,5mm	Topraklama İşareti	250	1,00
04.855.0253.0	Tüm Klemensler İçin,5mm	(+)	250	1,00
04.855.0353.0	Tüm Klemensler İçin,5mm	(-)	250	1,00
04.855.0453.0	Tüm Klemensler İçin,5mm	L1	250	1,00
04.855.0553.0	Tüm Klemensler İçin,5mm	L2	250	1,00
04.855.0653.0	Tüm Klemensler İçin,5mm	L3	250	1,00
04.855.0753.0	Tüm Klemensler İçin,5mm	PE	250	1,00
04.855.0853.0	Tüm Klemensler İçin,5mm	L1,L2,L3,N,PE	250	1,00
04.855.3153.0	Tüm Klemensler İçin,5mm	SL	250	1,00
04.855.3253.0	Tüm Klemensler İçin,5mm	N	250	1,00
04.842.5953.0	4'lük ve daha üst kesit klemensler İçin	9705 A/6/9B 1-9	250	1,00
04.842.6053.0	4'lük ve daha üst kesit klemensler İçin	9705 A/6/10B*	250	1,00
04.846.0153.0	4'lük ve daha üst kesit klemensler İçin	9705 A/6/10B 1-10	250	1,00
04.846.0253.0	4'lük ve daha üst kesit klemensler İçin	9705 A/6/10B 11-20	250	1,00
04.846.0353.0	4'lük ve daha üst kesit klemensler İçin	9705 A/6/10B 21-30	250	1,00
04.846.0453.0	4'lük ve daha üst kesit klemensler İçin	9705 A/6/10B 31-40	250	1,00
04.846.0553.0	4'lük ve daha üst kesit klemensler İçin	9705 A/6/10B 41-50	250	1,00
04.846.0653.0	4'lük ve daha üst kesit klemensler İçin	9705 A/6/10B 51-60	250	1,00
04.846.0753.0	4'lük ve daha üst kesit klemensler İçin	9705 A/6/10B 61-70	250	1,00
04.846.0853.0	4'lük ve daha üst kesit klemensler İçin	9705 A/6/10B 71-80	250	1,00
04.846.0953.0	4'lük ve daha üst kesit klemensler İçin	9705 A/6/10B 81-90	250	1,00
04.846.1053.0	4'lük ve daha üst kesit klemensler İçin	9705 A/6/10B 91-10	250	1,00
04.856.0153.0	4'lük ve daha üst kesit klemensler İçin	Topraklama İşareti	250	1,00
04.856.0253.0	4'lük ve daha üst kesit klemensler İçin	-	250	1,00
04.856.0353.0	4'lük ve daha üst kesit klemensler İçin	-	250	1,00
04.856.0453.0	4'lük ve daha üst kesit klemensler İçin	L1	250	1,00
04.856.0553.0	4'lük ve daha üst kesit klemensler İçin	L2	250	1,00
X2.320.009.1	300x200 mm Plotter Kazıma Plakası (beyaz/gri/siyah)		10	Sorunuz



AKSESUARLAR

Şerit Etiket



Sipariş Kodu	Ürün Açıklaması	Ambalaj Miktarı	Birim Fiyat TL/Adet
S0.007.100.0	Şerit etiket (11,2 mm)	15 mt	402,00
S0.007.100.1	Şerit etiket (11,2 mm)	40 mt	928,00
X2.242.011.0	45*7 Sarı Grup Etiketi için	1000 Ad.	1,50

Kalın Tip Yüzey Etiket (Yapışkanlı)



Sipariş Kodu	Ürün Açıklaması	Renk	Ambalaj Miktarı	Birim Fiyat TL/Adet
1024 001	WPSL 40 - SV 27X12,5	Gümüş	200	8,90
1024 002	WPSL 40 - SV 27X15	Gümüş	150	9,60
1024 003	WPSL 40 - SV 27X18	Gümüş	150	9,95
1024 004	WPSL 40 - SV 35X18	Gümüş	125	16,23
1024 005	WPSL 40 - SV 45X15	Gümüş	125	21,90
1024 006	WPSL 40 - SV 60X30	Gümüş	125	46,00
1024 007	WPSL 40 - SV 90X45	Gümüş	100	70,15
1024 008	WPSL 40 - SV 40X30X22	Gümüş	100	93,00
1024 009	WPSL 40 - YL 27X12,5	Sarı	200	11,85
1024 010	WPSL 40 - YL 27X15	Sarı	150	10,50
1024 011	WPSL 40 - YL 27X18	Sarı	150	11,85
1024 012	WPSL 40 - YL 35X18	Sarı	125	20,50
1024 014	WPSL 40 - YL 45X15	Sarı	125	26,00
1024 015	WPSL 40 - YL 60X30	Sarı	125	48,00
1024 016	WPSL 40 - YL 90X45	Sarı	100	85,00

İnce Tip Yüzey Etiket (Yapışkanlı)



Sipariş Kodu	Ürün Açıklaması	Renk	Ambalaj Miktarı	Birim Fiyat TL/Adet
1022 001	WPET 40-27X12.5 S	Gümüş	2500	0,92
1022 002	WPET 40-27X15 S	Gümüş	2500	1,32
1022 003	WPET 40-27X18 S	Gümüş	2500	1,50
1022 004	WPET 40-35X18 S	Gümüş	1500	1,55
1022 005	WPET 40-45X15 S	Gümüş	1500	1,60
1022 006	WPET 40-70X30 S	Gümüş	250	6,40
1022 007	WPET 40-90X40 S	Gümüş	250	6,90



AKSESUARLAR

Buton Etiket Kılıfları



Sipariş Kodu	Ürün Açıklaması	Ambalaj Miktarı	Birim Fiyat TL/Adet
1017 001	W-KPIP-40x30-18x27 18X27 Etikete uygun, Buton etiket kılıfı	100	7,40
1017 002	W-KPIP-15x27 15X27 Etikete uygun, Buton etiket kılıfı	100	7,40
1017 003	W-KPIP-17X30 15X27 Etikete uygun, Pano etiket kılıfı	100	6,15
1017 004	W-KPIP-17X52 17X50 Etikete uygun, Pano etiket kılıfı	100	8,15
1017 005	W-KPIP-17X70 17X67 Etikete uygun, Pano etiket kılıfı	50	8,30

Pano Etiket Kılıfları



Sipariş Kodu	Ürün Açıklaması	Ambalaj Miktarı	Birim Fiyat TL/Adet
1023 002	W-KPIP 40-27X18 Y/W Y-KPIP 40x30 Buton Etiket kılıfına uygun	1000	1,10
1023 003	W-KPIP 40-27X15 Y/W Y-KPIP-17x30 Etikete kılıfına uygun	1000	1,10
1023 004	W-KPIP 40-50X15 Y/W Y-KPIP-17X52 Etikete kılıfına uygun	1000	1,30
1023 005	W-KPIP 40-67X15 Y/W Y-KPIP-17X70 Etikete kılıfına uygun	1000	1,65

* W-KPIP 40 etiketleri WTE 210 ve WTT 300 ile yazdırılır.

Pano İçi Etiketleme

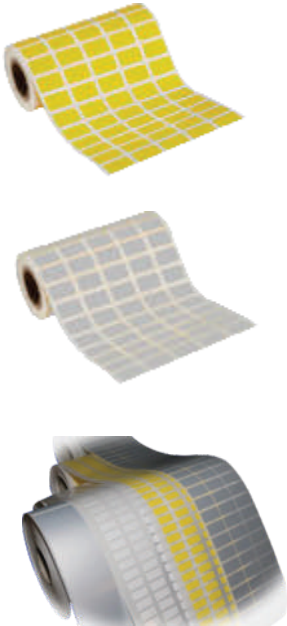

Sipariş Kodu	Ürün Açıklaması	Renk	Ambalaj Miktarı	Birim Fiyat TL/Adet
1019 001	WPET 40 - 12X9 S Pano içi etiketleme	Gümüş	2500	0,26
1019 002	WPET 40 - 12X9 W Pano içi etiketleme	Beyaz	2500	0,26
1019 003	WPET 40 - 12X9 Y Pano içi etiketleme	Sarı	2500	0,26
1019 004	WPET 40 - 15X6 S Pano içi etiketleme	Gümüş	2500	0,30
1019 005	WPET 40 - 15X6 W Pano içi etiketleme	Beyaz	2500	0,30
1019 006	WPET 40 - 15X6 Y Pano içi etiketleme	Sarı	2500	0,30
1019 007	WPET 40 - 15X9 S Pano içi etiketleme	Gümüş	2500	0,41
1019 008	WPET 40 - 15X9 W Pano içi etiketleme	Beyaz	2500	0,41
1019 009	WPET 40 - 15X9 Y Pano içi etiketleme	Sarı	2500	0,41
1019 010	WPET 40 - 17X10 S Pano içi etiketleme	Gümüş	2500	0,42
1019 011	WPET 40 - 17X10 W Pano içi etiketleme	Beyaz	2500	0,42
1019 012	WPET 40 - 17X10 Y Pano içi etiketleme	Sarı	2500	0,42
1019 013	WPET 40 - 18X8 S Pano içi etiketleme	Gümüş	2500	0,42
1019 014	WPET 40 - 18X8 W Pano içi etiketleme	Beyaz	2500	0,42
1019 015	WPET 40 - 18X8 Y Pano içi etiketleme	Sarı	2500	0,42



AKSESUARLAR

İşaretleme Plakaları

(Şeffaf Tüp ile Kullanım)



Şeffaf Kılıflar (Tüp)



Kablo Bağlı Etiketli ve İşaretleme Plakaları



Sipariş Kodu	Ürün Açıklaması	Renk	Ambalaj Miktarı	Birim Fiyat TL/Adet
1023 006	TPKIP 40 - 8X10 W/Y TTE için kablo işaretleme etiketi	Sarı/Beyaz	4000	1,15
1023 007	TPKIP 40 - 8X15 W/Y TTE için kablo işaretleme etiketi	Sarı/Beyaz	4000	1,21
1023 008	TPKIP 40 - 8X30 W/Y TTE için kablo işaretleme etiketi	Sarı/Beyaz	2500	2,60

Sipariş Kodu	Ürün Açıklaması	Renk	Ambalaj Miktarı	Birim Fiyat TL/Adet
1028 002	WTE 10/1.5-2.5 10 mm uzunluk, 1.5-2.5 mm kabloları uygun	Şeffaf	3.000	0,58
1028 003	WTE 10/2.5-4.0 10 mm uzunluk, 2.5-4.0 mm kabloları uygun	Şeffaf	2.000	0,61
1028 004	WTE 10/6-10 10 mm uzunluk, 6-10 mm kabloları uygun	Şeffaf	2.000	0,65
1028 005	WTE 10/16-25 10 mm uzunluk, 16-25 mm kabloları uygun	Şeffaf	2.000	0,74
1028 006	WTE 15/0.5-1.0 15 mm uzunluk, 0.5-1.0 mm kabloları uygun	Şeffaf	2.000	0,58
1028 007	WTE 15/1.5-2.5 15 mm uzunluk, 1.5-2.5 mm kabloları uygun	Şeffaf	2.000	0,58
1028 008	WTE 15/2.5-4.0 15 mm uzunluk, 2.5-4.0 mm kabloları uygun	Şeffaf	2.000	0,69
1028 009	WTE 15/6-10 15 mm uzunluk, 6-10 mm kabloları uygun	Şeffaf	1.500	0,81
1028 010	WTE 15/16-25 15 mm uzunluk, 16-25 mm kabloları uygun	Şeffaf	500	0,98
1028 012	WTE 18/1.5-2.5 18 mm uzunluk, 1.5-2.5 mm kabloları uygun	Şeffaf	2.000	0,75
1028 013	WTE 18/2.5-4.0 18 mm uzunluk, 2.5-4.0 mm kabloları uygun	Şeffaf	2.000	0,78
1028 014	WTE 18/6-10 18 mm uzunluk, 6-10 mm kabloları uygun	Şeffaf	2.000	0,90
1028 015	WTE 18/16-25 18 mm uzunluk, 16-25 mm kabloları uygun	Şeffaf	500	1,00
1028 017	WTE 23/1.5-2.5 23 mm uzunluk, 1.5-2.5 mm kabloları uygun	Şeffaf	2.000	0,97
1028 018	WTE 23/2.5-4.0 23 mm uzunluk, 2.5-4.0 mm kabloları uygun	Şeffaf	2.000	1,00
1028 019	WTE 23/6-10 23 mm uzunluk, 6-10 mm kabloları uygun	Şeffaf	1.000	1,03
1028 020	WTE 23/16-25 23 mm uzunluk, 16-25 mm kabloları uygun	Şeffaf	1.000	1,05
1028 022	WTE 30/1.5-2.5 30 mm uzunluk, 1.5-2.5 mm kabloları uygun	Şeffaf	500	1,22
1028 023	WTE 30/2.5-4.0 30 mm uzunluk, 2.5-4.0 mm kabloları uygun	Şeffaf	500	1,30
1028 024	WTE 30/6-10 30 mm uzunluk, 6-10 mm kabloları uygun	Şeffaf	500	1,45
1028 025	WTE 30/16-25 30 mm uzunluk, 16-25 mm kabloları uygun	Şeffaf	500	1,65

Sipariş Kodu	Ürün Açıklaması	Renk	Ambalaj Miktarı	Birim Fiyat TL/Adet
1025 001	WTL 1 29x8 29x8 Etiket alanına sahip etiketli kablo bağı	Şeffaf	100	3,30
1025 002	WTL 2 39x15 39x15 Etiket alanına sahip etiketli kablo bağı	Şeffaf	100	5,05
1025 003	WL-CTL1 29X8 Y/W CTL 1 Kablo bağı etiketine uygun	Sarı/Beyaz	1000	1,30
1025 004	WL-CTL2 39X15 Y/W CTL 2 Kablo bağı etiketine uygun	Sarı/Beyaz	1000	1,70
1025 005	30X9 Beyaz Tek Kablo Bağlı Etiket	Beyaz	1000	4,67
1025 007	60x15 Beyaz Çift Kablo Bağlı Etiket	Beyaz	1000	5,25



wieland

Sanayi Tipi Makina Fiş & Prizler

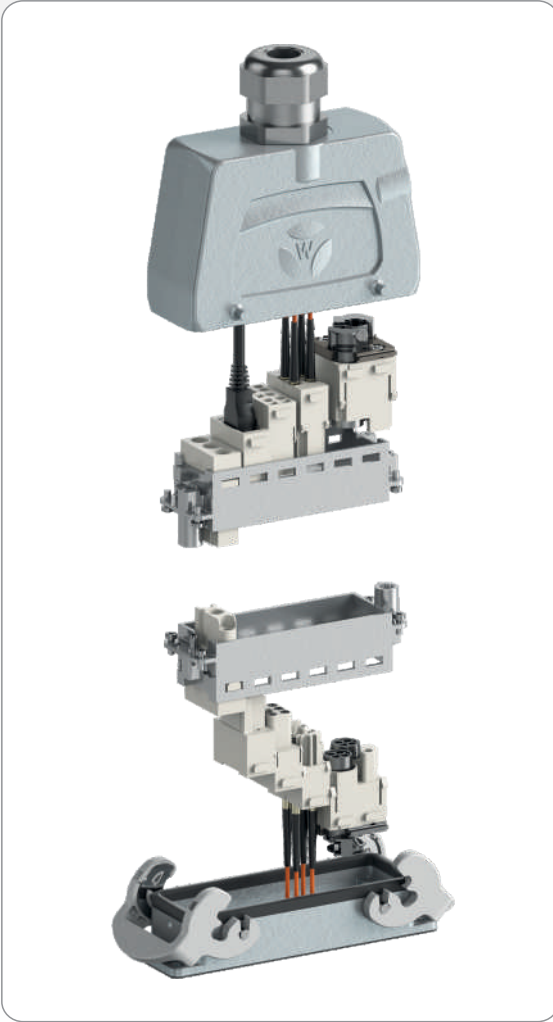
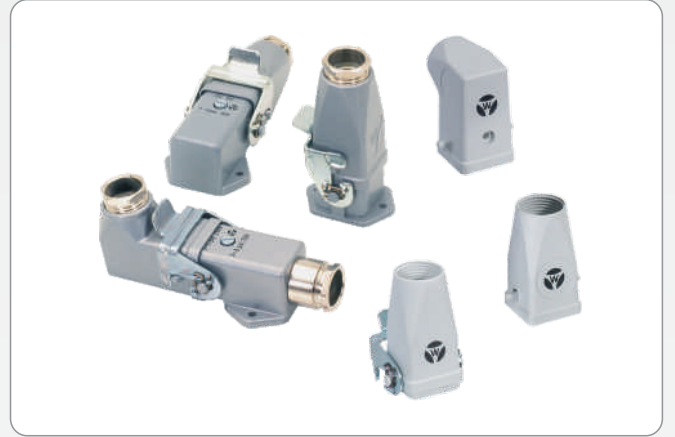



SANAYİ TİP FİŞ & PRİZLER

4 ve 5 Kontaklı Fiş, Prizler

Metal Kutulu 250 V - 10 A



Sipariş Kodu	Ürün Açıklaması		Ambalaj Miktarı	Birim Fiyat TL/Adet
76.350.0736.0	Yandan Rakorlu Gövde	250 V - 10 A	10	259,00
76.352.0736.0	Üstten Rakorlu Gövde	250 V - 10 A	10	188,00
76.350.0736.1	Yandan Çıkışlı Rakorsuz Gövde	250 V - 10 A	10	235,00
76.352.0736.1	Üstten Çıkışlı Rakorsuz Gövde	250 V - 10 A	10	147,00
76.322.0736.0	Duvar Tip Üstten Çıkışlı Gövde	250 V - 10 A	10	380,00
76.320.0729.0	Makine Tip Gövde	250 V - 10 A	10	146,00
76.321.0729.0	Duvar Tip Gövde	250 V - 10 A	10	235,00
73.300.0353.0	3+1 Kontaklı Priz	0,5 -2,5 mm	10	240,00
73.310.0353.0	3+1 Kontaklı Fiş	0,5 -2,5 mm	10	262,00
73.300.0453.0	4+1 Kontaklı Priz	0,5 -2,5 mm	10	259,00
73.310.0453.0	4+1 Kontaklı Fiş	0,5 -2,5 mm	10	188,00

6 Kontaklı Fiş & Prizler

500 V - 16 A 6+PE



Sipariş Kodu	Ürün Açıklaması		Ambalaj Miktarı	Birim Fiyat TL/Adet
70.350.0635.0	Yandan Rakorlu Gövde	500 V - 16 A	1	295,00
70.352.0635.0	Üstten Rakorlu Gövde	500 V - 16 A	1	325,00
70.350.0635.1	Yandan Çıkışlı Rakorsuz Gövde	500 V - 16 A	1	235,00
70.352.0635.1	Üstten Çıkışlı Rakorsuz Gövde	500 V - 16 A	1	235,00
70.320.0628.0	Makine Tip Gövde	500 V - 16 A	1	295,00
70.331.0635.0	Duvar Tip Gövde	500 V - 16 A	1	470,00
70.300.0640.0	6 Kontaklı Priz	0,5 -2,5 mm	10	235,00
70.310.0640.0	6 Kontaklı Fiş	0,5 -2,5 mm	10	235,00

10 Kontaklı Fiş & Prizler

500 V - 16 A 10+PE



Sipariş Kodu	Ürün Açıklaması		Ambalaj Miktarı	Birim Fiyat TL/Adet
70.350.1035.0	Yandan Rakorlu Gövde	500 V - 16 A	1	380,00
70.352.1035.0	Üstten Rakorlu Gövde	500 V - 16 A	1	407,00
70.350.1035.1	Yandan Çıkışlı Rakorsuz Gövde	500 V - 16 A	1	315,00
70.352.1035.1	Üstten Çıkışlı Rakorsuz Gövde	500 V - 16 A	1	315,00
70.320.1028.0	Makine Tip Gövde	500 V - 16 A	1	410,00
70.331.1035.0	Duvar Tip Gövde	500 V - 16 A	1	601,00
70.300.1040.0	10 Kontaklı Priz	0,5 -2,5 mm	10	185,00
70.310.1040.0	10 Kontaklı Fiş	0,5 -2,5 mm	10	167,00



SANAYİ TİP FİŞ & PRİZLER

16 Kontaklı Fiş & Prizler

500 V - 16 A 10+PE



Sipariş Kodu	Ürün Açıklaması		Ambalaj Miktarı	Birim Fiyat TL/Adet
70.350.1635.0	Yandan Rakorlu Gövde	500 V - 16 A	1	422,00
70.352.1635.0	Üstten Rakorlu Gövde	500 V - 16 A	1	461,00
70.350.1635.1	Yandan Çıkışlı Rakorsuz Gövde	500 V - 16 A	1	205,00
70.352.1635.1	Üstten Çıkışlı Rakorsuz Gövde	500 V - 16 A	1	324,00
70.320.1628.0	Makine Tip Gövde	500 V - 16 A	1	237,00
70.331.1635.0	Duvar Tip Gövde	500 V - 16 A	1	614,00
70.300.1640.0	16 Kontaklı Priz	0,5 -2,5 mm	10	218,00
70.310.1640.0	16 Kontaklı Fiş	0,5 -2,5 mm	10	203,00

24 Kontaklı Fiş & Prizler

500 V - 16 A 24+PE

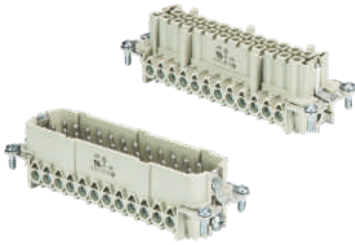

Sipariş Kodu	Ürün Açıklaması		Ambalaj Miktarı	Birim Fiyat TL/Adet
70.350.2435.0	Yandan Rakorlu Gövde	500 V - 16 A	1	469,00
70.352.2435.0	Üstten Rakorlu Gövde	500 V - 16 A	1	529,00
70.350.2435.1	Yandan Çıkışlı Rakorsuz Gövde	500 V - 16 A	1	221,00
70.352.2435.1	Üstten Çıkışlı Rakorsuz Gövde	500 V - 16 A	1	368,00
70.320.2428.0	Makine Tip Gövde	500 V - 16 A	1	469,00
70.331.2435.0	Duvar Tip Gövde	500 V - 16 A	1	707,00
70.300.2440.0	24 Kontaklı Priz	0,5 -2,5 mm	10	274,00
70.310.2440.0	24 Kontaklı Fiş	0,5 -2,5 mm	10	244,00

32 Kontaklı Fiş & Prizler

500 V - 16 A 32+PE



Sipariş Kodu	Ürün Açıklaması		Ambalaj Miktarı	Birim Fiyat TL/Adet
70.350.3235.0	Yandan Rakorlu Gövde	500 V - 16 A	1	1.261,00
70.352.3235.0	Üstten Rakorlu Gövde	500 V - 16 A	1	1.261,00
70.320.3228.0	Makine Tip Gövde	500 V - 16 A	1	851,00
70.300.3253.0	32 Kontaklı Priz	0,5 -2,5 mm	5	808,00
70.310.3253.0	32 Kontaklı Fiş	0,5 -2,5 mm	5	790,00



SANAYİ TİP FİŞ & PRİZLER

48 Kontaklı Fiş & Prizler

500 V - 16 A 48+PE



Sipariş Kodu	Ürün Açıklaması		Ambalaj Miktarı	Birim Fiyat TL/Adet
70.350.4835.0	Yandan Rakorlu Gövde	500 V - 16 A	1	1.702,00
70.352.4835.0	Üstten Rakorlu Gövde	500 V - 16 A	1	1.702,00
70.320.4828.0	Makine Tip Gövde	500 V - 16 A	1	1.408,00
70.331.4835.0	Duvar Tip Gövde	500 V - 16 A	1	3.225,00
70.300.4840.0	48 Kontaklı Priz	0,5 - 2,5 mm	5	911,00
70.310.4840.0	48 Kontaklı Fiş	0,5 - 2,5 mm	5	880,00

Revos Power Serisi Yüksek Güç ve Akım Kapasiteli Ürünler

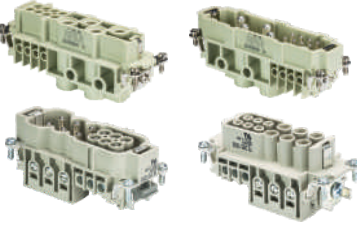

Sipariş Kodu	Ürün Açıklaması		Ambalaj Miktarı	Birim Fiyat TL/Adet
72.216.1253.0	4x80A + 8x16A - Size 24/24H	Erkek Soket	5	1.144,00
72.206.1253.0	4x80A + 8x16A - Size 24/24H	Dişi Soket	5	1.318,00
72.215.1253.0	6x40A + 6x16A - Size 16H	Erkek Soket	5	966,00
72.205.1253.0	6x40A + 6x16A - Size 16H	Dişi Soket	5	1.042,00

4 Kontaklı Fiş & Prizler

600 V - 82 A 4+PE



Sipariş Kodu	Ürün Açıklaması		Ambalaj Miktarı	Birim Fiyat TL/Adet
76.350.4035.0	Yandan Rakorlu Gövde	600 V - 82 A	1	585,00
76.352.4035.0	Üstten Rakorlu Gövde	600 V - 82 A	1	605,00
71.320.1628.0	Makine Tip Gövde	600 V - 82 A	1	396,00
76.334.4035.0	Duvar Tip Gövde Çift Girişli	600 V - 82 A	1	820,00
72.208.0453.0	4 Kontaklı 82A Priz	6 - 16 mm	10	1.290,00
72.218.0453.0	4 Kontaklı 82A Fiş	6 - 16 mm	10	1.058,00

6 Kontaklı Fiş & Prizler

600 V 35 A 6+PE

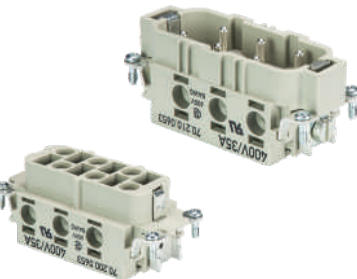

Sipariş Kodu	Ürün Açıklaması		Ambalaj Miktarı	Birim Fiyat TL/Adet
71.350.1635.0	Yandan Rakorlu Gövde	600 V - 35 A	1	421,00
71.352.1635.0	Üstten Rakorlu Gövde	600 V - 35 A	1	470,00
71.320.1628.0	Makine Tip Gövde	600 V - 35 A	1	396,00
71.330.1635.0	Duvar Tip Gövde Çift Girişli	600 V - 35 A	1	674,00
70.200.0653.0	6 Kontaklı 35A Priz	2,5 - 6 mm	10	690,00
70.210.0653.0	6 Kontaklı 35A Fiş	2,5 - 6 mm	10	674,00

SANAYİ TİP FİŞ & PRİZLER

4 + 6 Kontaklı Fiş & Prizler

600 V 35 -16 A 4+6+PE



Sipariş Kodu	Ürün Açıklaması		Ambalaj Miktarı	Birim Fiyat TL/Adet
72.350.1635.0	Yandan Rakorlu Gövde	600 V - 35/16 A	1	365,00
72.320.1628.0	Makine Tip Gövde	600 V - 35/16 A	1	365,00
72.330.1635.0	Duvar Tip Gövde Çift Girişli	600 V - 35/16 A	1	674,00
72.205.1053.0	4x35A + 6x16A Priz	1-2,5 / 2,5-6 mm	10	750,00
72.215.1053.0	4x35A + 6x16A Fiş	1-2,5 / 2,5-6 mm	10	1.060,00

3 + 3 + 6 Kontaklı Fiş & Prizler

600 V 100 - 40 - 16 A 3+3+6+PE

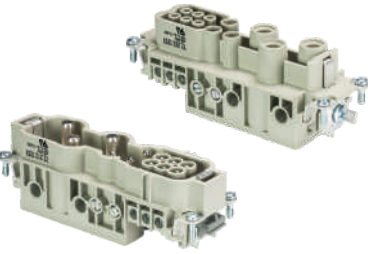

Sipariş Kodu	Ürün Açıklaması		Ambalaj Miktarı	Birim Fiyat TL/Adet
72.350.2435.0	Yandan Rakorlu Gövde	600 V - 100/40/16 A	1	400,00
72.320.2428.0	Makina Tip Gövde	600 V - 100/40/16 A	1	400,00
72.203.1253.0	3x100 A + 3x40A + 6x16A Priz	600 V - 100/40/16 A	10	1.582,00
72.213.1253.0	3x100 A + 3x40A + 6x16A Fiş	600 V - 100/40/16 A	10	1.438,00

4 + 2 Kontaklı Fiş & Prizler

600 V 82 - 16 A 4+2+PE



Sipariş Kodu	Ürün Açıklaması		Ambalaj Miktarı	Birim Fiyat TL/Adet
76.353.4035.0	Yandan Rakorlu Gövde	600 V - 82/16 A	1	540,00
76.354.4035.0	Üstten Rakorlu Gövde	600 V - 82/16 A	1	540,00
71.320.1628.0	Makine Tip Gövde	600 V - 82/16 A	1	396,00
76.335.4035.0	Duvar Tip Gövde	600 V - 82/16 A	1	630,00
72.205.0653.0	4x82A + 2x16A Priz	6 - 16/1-2,5mm	10	1.320,00
72.215.0653.0	4x82A + 2x16A Fiş	6 - 16/1-2,5mm	10	1.070,00



wieland

Endüstriyel Otomasyon Ürünleri

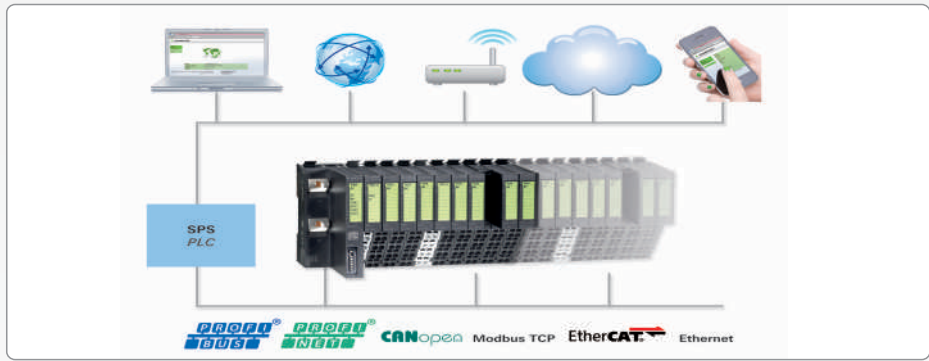
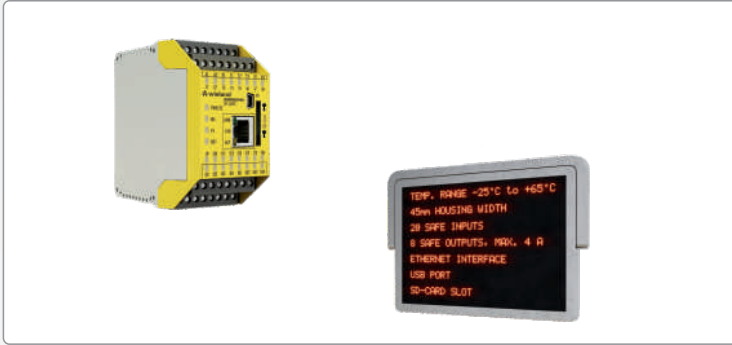
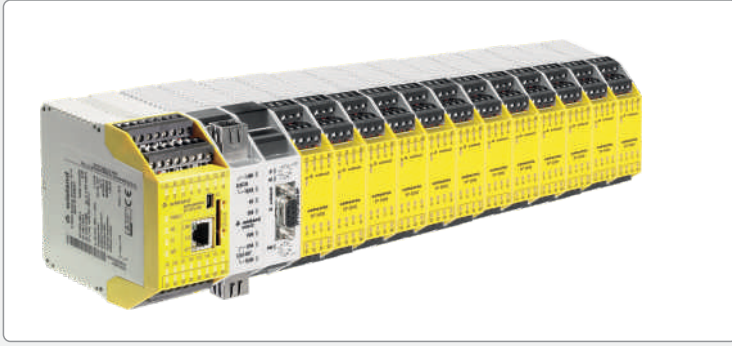



GÜÇ KAYNAKLARI

Wipos Tek Faz Güç Kaynakları



Sipariş Kodu	Ürün Açıklaması	Birim Fiyat €/Adet
81.000.6110.0	1 Faz wipos P1 24-1.25	66,46 €
81.000.6120.0	1 Faz wipos P1 24-2.5	77,81 €
81.000.6135.0	1 Faz wipos P1 24-3.8	126,88 €
81.000.6130.0	1 Faz wipos P1 24-5	117,07 €
81.000.6140.0	1 Faz wipos P1 24-10	172,43 €
81.000.6150.0	1 Faz wipos P1 24-20	284,58 €
81.000.6132.0	1 Faz wipos P1 12-5	77,81 €
81.000.6142.0	1 Faz wipos P1 12-10	117,07 €
81.000.6134.0	1 Faz wipos P1 48-5	172,43 €

1,2 veya 3 Faz Girişli Güç Kaynakları



Sipariş Kodu	Ürün Açıklaması	Birim Fiyat €/Adet
81.000.7530.0	1-2-3 Faz wipos PSW 24-20	399,64 €
81.000.7531.0	1-2-3 Faz wipos PSW 48-10	399,64 €

Wipos Üç Faz Güç Kaynakları



Sipariş Kodu	Ürün Açıklaması	Birim Fiyat €/Adet
81.000.6160.0	3 Faz wipos P3 24-5A	158,40 €
81.000.6170.0	3 Faz wipos P3 24-10A	217,29 €
81.000.6180.0	3 Faz wipos P3 24-20A	318,22 €
81.000.6190.0	3 Faz wipos P3 24-40A	542,53 €
81.000.6560.0	3 Faz wipos PS3 24-5A	162,66 €
81.000.6570.0	3 Faz wipos PS3 24-10A	222,65 €
81.000.6580.0	3 Faz wipos PS3 24-20A	331,98 €
81.000.6590.0	3 Faz wipos PS3 24-40A	579,93 €



GÜÇ KAYNAKLARI

Özel Seri Tek Faz Güç Kaynakları



Sipariş Kodu	Ürün Açıklaması	Birim Fiyat €/Adet
81.000.6321.0	1 Faz wipos PB1 5-1,5	40,71 €
81.000.6331.0	1 Faz wipos PB1 5-3	53,15 €
81.000.6302.0	1 Faz wipos PB1 12-0,83	40,71 €
81.000.6322.0	1 Faz wipos PB1 12-2	53,15 €
81.000.6332.0	1 Faz wipos PB1 12-2,75	62,61 €
81.000.6342.0	1 Faz wipos PB1 12-4,5	72,35 €
81.000.6300.0	1 Faz wipos PB1 24-0,42	40,71 €
81.000.6310.0	1 Faz wipos PB1 24-1	53,15 €
81.000.6320.0	1 Faz wipos PB1 24-1,5	62,61 €
81.000.6330.0	1 Faz wipos PB1 24-2,5	72,35 €
81.000.6340.0	1 Faz wipos PB1 24-4,2	98,71 €

Wipos Ek Modüller



Sipariş Kodu	Ürün Açıklaması	Birim Fiyat €/Adet
81.000.6200.0	wipos R20 Redundancy Modül / 2IN-10UT	72,35 €
81.000.6210.0	wipos FM 4-10 Sigorta Modül (4 adet 5x20mm)	93,13 €
81.000.6220.0	wipos UPS 24-30 UPS Modül	186,61 €
81.000.6230.0	wipos UPS 20-960 Ekranlı UPS Modül / DC-DC Çevirici Modül Modbus/RS485	584,55 €
81.000.6231.0	wipos UPS 20 Batarya Sıcaklık Sensörü 2m kablo	38,00 €

WIENET ENDÜSTRİYEL ETHERNET SWITCHLER

Unmanaged Endüstriyel Ethernet Switchler



Sipariş Kodu	Ürün Açıklaması	Birim Fiyat €/Adet
83.040.0129.1	WIENET UMS 5-L Unmanaged IP switch switch with 5 fast ethernet (10/100 Mbit/s) ports, narrow version, plastic-housing	110,16 €
83.040.1001.0	wienet UMS 5-W IP switch 5 x RJ45 10/100 Mbit/s Fast Ethernet_ Ext.Alarm(P-Fail Relay) (12-48V DC giriş)	150,56 €
83.040.0130.1	wienet UMS 5G-L IP switch 5 x RJ45 10/100/1000 Mbit/s Giga Ethernet_ Slim version (9-30V DC giriş)	210,60 €
83.040.0000.1	wienet UMS 6-L IP switch 6 x RJ45 10/100 Mbit/s Fast Ethernet_ 2 Power Redundant (9-30V DC giriş)	126,36 €
83.040.0000.0	wienet UMS 6 IP switch 6 x RJ45 10/100 Mbit/s Fast Ethernet_ 2 Power Redundant (9-30V DC giriş)	155,13 €
83.040.0001.0	wienet UMS 8 IP switch 8 x RJ45 10/100 Mbit/s Fast Ethernet_ (9-48V DC giriş)_IP50	211,43 €
83.040.1203.0	wienet UMS 8-4 PoE-WIP switch 8 x RJ45 10/100 Mbit/s Fast Ethernet_ 4 x PoE-Port_ESD-EFT Koruma (P-Fail Relay) (12-48V DC giriş)	566,65 €
83.040.1281.0	wienet UMS 8-C IP switch 8 x RJ45 10/100 Mbit/s Fast Ethernet_ Slim version (9-30V DC giriş)	149,04 €
83.040.1283.0	wienet UMS 8G-L IP switch 5 x RJ45 10/100/1000 Mbit/s Giga Ethernet_Slim version (9-30V DC giriş)	291,06 €
83.040.1334.0	wienet LMS 16-W IP switch 16 x RJ45 10/100 Mbit/s Fast Ethernet (P-Fail Relay) (Redundant 8.4 -52,8 V DC giriş) (QoS, SNMP, Modbus TCP)	549,30 €
83.040.0130.0	wienet UMS 5-G IP switch 5 x RJ45 10/100/1000 Mbit/s Giga Ethernet_(12-52V DC giriş)	279,33 €
83.040.0106.0	wienet UMS 8-G IP switch 8 x RJ45 10/100/1000 Mbit/s Giga Ethernet_(9-48V DC giriş)	332,79 €
83.040.0131.0	wienet UMS 5-G - 4POE IP switch 5 x RJ45 10/100/1000 Mbit/s Giga Ethernet_4 x PoE-Port(12-52V DC giriş)	502,15 €





WIENET ENDÜSTRİYEL ETHERNET SWITCHLER

Managed Endüstriyel Ethernet Switchler



Sipariş Kodu	Ürün Açıklaması	Birim Fiyat €/Adet
83.040.0300.0	Managed IP switch 4 x RJ45 10/100/1000 Mbit/s Giga Ethernet_ (9-48V DC giriş)_Profinet v2 Class B_GSDML_Uzak Yönetim Desteği	814,19 €
83.040.0301.0	Managed IP switch 4 x RJ45 10/100/1000 Mbit/s Giga Ethernet_ (9-48V DC giriş)_Profinet v2 Class B_GSDML_Uzak Yönetim Desteği	1023,20 €
83.040.0200.0	Managed IP switch 6 x RJ45 10/100 Mbit/s Fast Ethernet_ 2 x Gigabit SFP Slot (9-48V DC / 18-30V AC giriş)_Profinet v2 Class B_GSDML_Uzak Yönetim Desteği	944,22 €
83.040.0201.0	Managed IP switch 6 x RJ45 10/100 Mbit/s Fast Ethernet_ 4 x PoE-Port 2 x Gigabit SFP Slot (45-57V DC / 18-30V AC giriş)_ Profinet v2 Class B_GSDML_Uzak Yönetim Desteği	1048,72 €
83.040.0310.0	Managed IP switch 8 x RJ45 10/100/1000 Mbit/s Giga Ethernet_ (9-48V DC / 18-30V AC giriş)_Profinet v2 Class B_GSDML_ Uzak Yönetim Desteği	1127,71 €
83.040.0210.0	Managed IP switch 8 x RJ45 10/100/1000 Mbit/s Gigabit Ethernet_ 4 x Gigabit SFP Slot (9-48V DC / 18-30V AC giriş)_Profinet v2 Class B_GSDML_Uzak Yönetim Desteği	1014,70 €
83.040.0211.0	Managed IP switch 8 x RJ45 10/100/1000 Mbit/s Gigabit Ethernet_ 4 x PoE-Port_4 x Gigabit SFP Slot (45-57V DC giriş)_Profinet v2 Class B_GSDML_Uzak Yönetim Desteği	1119,21 €
83.040.0220.0	Managed IP switch 12 x RJ45 10/100/1000 Mbit/s Gigabit Ethernet_ 4 x Gigabit SFP Slot (45-57V DC giriş)_Profinet v2 Class B_GSDML_ Uzak Yönetim Desteği	1148,38 €
83.040.0221.0	Managed IP switch 12 x RJ45 10/100/1000 Mbit/s Gigabit Ethernet_ 4 x PoE-Port_4 x Gigabit SFP Slot (45-57V DC giriş)_Profinet v2 Class B_GSDML_Uzak Yönetim Desteği	1252,88 €
83.040.0222.0	Managed IP switch 12 x RJ45 10/100/1000 Mbit/s Gigabit Ethernet_ 8 x PoE-Port_4 x Gigabit SFP Slot (45-57V DC giriş)_Profinet v2 Class B_GSDML_Uzak Yönetim Desteği	1399,92 €

Unmanaged Fiber Optik Bağlantılı Endüstriyel Ethernet Switchler



Sipariş Kodu	Ürün Açıklaması	Birim Fiyat €/Adet
83.040.0002.0	IP switch 4 x RJ45 10/100 Mbit/s Fast Ethernet_1 Port Multi- Mode Fiber Optik Bağlantı(ST socket)_2 Power Redundant (9-30V DC giriş)	332,79 €
83.040.0003.0	IP switch 4 x RJ45 10/100 Mbit/s Fast Ethernet_1 Port Single- Mode Fiber Optik Bağlantı(SC socket)_2 Power Redundant (9-30V DC giriş)	400,35 €
83.040.0700.0	Multi-Mode SFP Alıcı Modül	83,12 €
83.040.0701.0	Single-Mode SFP Alıcı Modül	102,75 €
83.040.0715.0	RJ 45 Alıcı Modül (Auto Negotiation)	142,02 €



Wienet SL-ETH Compact

Sipariş Kodu	Ürün Açıklaması	Birim Fiyat €/Adet
83.041.0605.3	2 X LAN	487,88 €
83.041.0605.1	2 X LAN / USB / DI-DO	753,15 €
83.041.0665.3	2 X LAN / WIFI	646,13 €
83.041.0809.1	5 X LAN / USB / DI-DO	905,97 €
83.041.0869.1	5 X LAN / USB / DI-DO / WIFI	1098,11 €
83.041.0700.1	1 X LAN / USB / DI-DO / 2XSIM(4G)	1431,23 €
83.041.0709.1	2 X LAN / USB / DI-DO / 2XSIM(4G)	1551,09 €



Wienet 4G LTE

83.041.0055.1	2 X LAN / USB / DI-DO / 1XSIM(4G)	1207,85 €
83.041.0050.1	1 X LAN / USB / DI-DO / 1XSIM(4G) + Port Exp	1441,08 €
83.041.0500.1	3 X LAN / USB / DI-DO / 2XSIM(4G) + Port Exp	1384,95 €
83.041.0505.3	2 X LAN / 2XSIM(4G)	1182,98 €
83.041.0565.3	2 X LAN / 2XSIM(4G) / WIFI	1319,68 €



Wienet 3G UMTS

83.041.0040.1	Ur5i V2 SL	1028,16 €
83.041.0045.1	UR5i V2 SL ETH	1125,61 €
83.041.0400.1	UR5iv2f SL	1166,81 €
83.041.0405.3	UR5iv2c SL ETH	980,03 €
83.041.0465.3	UR5iv2c SL ETH WIFI	1130,07 €



Wienet IOT-GATEWAY

83.041.1100.0	2 X LAN / 1X microSD / 1 X Rs485	370,82 €
83.041.1280.0	1 X LAN / 1X microSD / 1 X RS232 / RS485 / 1X Profibus Port / USB	1721,45 €
83.041.1250.0	1 X LAN / 1X microSD/ 1 X RS232/RS485/2X Profinet IRT Port/USB	1557,39 €
83.041.1260.0	1 X LAN / 1X microSD / 1 X RS232 / RS485 / 2X Ethernet IP / USB	1557,39 €
83.041.1210.0	1 X LAN / 1X microSD / 1 X RS232 / RS485 / 1X Ethernet IP / USB	843,73 €



Sipariş Kodu	Ürün Açıklaması	Birim Fiyat €/Adet
Wienet IOT-MODEM GATEWAY		
83.041.1251.0	1 X LAN / 1X microSD / 1 X RS232 / RS485 / 2X Profinet IRT Port / USB / 3G Modem	1920,66 €
83.041.1252.0	1 X LAN / 1X microSD / 1 X RS232 / RS485 / 2X Profinet IRT Port / USB / WLAN/BT Modem	1791,76 €
83.041.1261.0	1 X LAN / 1X microSD / 1 X RS232 / RS485 / 2X Ethernet IP / USB / 3G Modem	1920,66 €
83.041.1262.0	1 X LAN / 1X microSD / 1 X RS232 / RS485 / 2X Ethernet IP / USB / WLAN/BT Modem	1791,76 €
83.041.1211.0	1 X LAN / 1X microSD / 1 X RS232 / RS485 / 1X Ethernet IP / USB / 3G Modem	1201,15 €
83.041.1212.0	1 X LAN / 1X microSD / 1 X RS232 / RS485 / 1X Ethernet IP / USB / WLAN/BT Modem / 8 X DI-DO	1031,23 €
Wienet SERIAL DEVICE SERVER		
83.040.0500.0	1 X LAN / 1X D-Sub RS232/485	205,37 €
83.040.0501.0	1 X LAN / 1X Terminal Blocks (TB5) RS232/RS485	205,37 €
83.040.0502.0	1 X LAN / 1X D-Sub RS232/485 / DIN-Rail	213,88 €
83.040.0503.0	1 X LAN / 1X Terminal Blocks (TB5) RS232/RS485 / DIN-Rail	213,88 €
83.040.0510.0	1 COM DB TB1 X LAN / 1X Terminal Blocks (TB5) RS232/RS485 / D-Sub / WIFI / DIN-Rail	576,01 €
Wienet AKSESUARLAR		
83.041.0200.0	GSM/GPRS/EDGE/UMTS/HSPA+ 2,5m kablo Flat Anten	64,75 €
F0.000.0035.1	GSM/GPRS/EDGE/UMTS/LTE/5G/LoRaWAN/NB-IoT 5m kablo 1xSMA /M Outdoor Anten	98,06 €
F0.000.0037.5	WLAN / WIFI Outdoor Anten - 2,4GHz / 5GHz	105,39 €
F0.000.0036.1	LTE antenler için manyetik tutucu	62,37 €
F0.000.0036.2	LTE Flat Anten	62,37 €
F0.000.0037.6	GSM / GPRS / EDGE / UMTS / LTE Duvar/Masa Tipi Panel Anten 5dBi 5m kablo	165,78 €
F0.000.0037.8	GSM / GPRS / EDGE / UMTS / LTE Duvar/Masa Tipi Panel Anten 9dBi 5m kablo	252,90 €
F0.000.0037.4	WLAN / WIFI Anten 2,4GHz 5dBi 2,5m kablo	74,47 €
F0.000.0031.8	S7-200-300-400 Haberleşme Adaptörü Profibus - RS232 24V DC	895,78 €
F0.000.0037.7	V3 Router için 12 V DC - 1000mA Güç Adaptörü	42,15 €
F0.000.0037.3	V2 Router için 12 V DC - 1000mA Güç Adaptörü	42,15 €
F0.000.0037.9	V3 Router için 6 Kutuplu I/O soketli erkek kablo 1m	34,20 €
F0.000.0038.0	V3 Router için 6 Kutuplu I/O soketli erkek kablo 3m	37,54 €
80.000.3002.0	RJ45 Genişletme Modülü PCB terminal	25,37 €

ENDÜSTRİYEL VPN ROUTER



Sipariş Kodu	Ürün Açıklaması	Birim Fiyat €/Adet
Eko Seri ETH Kablo Kod		
78.999.3999.0	Rj45 Haberleşme Kablosu 0,2 metre	5,20 €
78.999.4001.0	Rj45 Haberleşme Kablosu 0,25 metre	5,30 €
78.999.4002.0	Rj45 Haberleşme Kablosu 0,3 metre	5,40 €
78.999.4101.0	Rj45 Haberleşme Kablosu 0,5 metre	5,60 €
78.999.4201.0	Rj45 Haberleşme Kablosu 1 metre	6,20 €
78.999.4202.0	Rj45 Haberleşme Kablosu 1,5 metre	7,40 €
78.999.4301.0	Rj45 Haberleşme Kablosu 2 metre	8,80 €
78.999.4401.0	Rj45 Haberleşme Kablosu 3 metre	10,80 €
78.999.4501.0	Rj45 Haberleşme Kablosu 5 metre	14,90 €
78.999.4601.0	Rj45 Haberleşme Kablosu 7,5 metre	20,40 €
78.999.4701.0	Rj45 Haberleşme Kablosu 10 metre	25,90 €
78.999.4702.0	Rj45 Haberleşme Kablosu 15 metre	36,40 €
78.999.4802.0	Rj45 Haberleşme Kablosu 20 metre	47,20 €
78.999.4902.0	Rj45 Haberleşme Kablosu 25 metre	57,80 €
78.999.4922.0	Rj45 Haberleşme Kablosu 30 metre	69,50 €



VPN ROUTER'LAR

Endüstriyel Tip
VPN Router'lar



Sipariş Kodu	Ürün Açıklaması	Birim Fiyat €/Adet
--------------	-----------------	-----------------------

Industrial mobile router WR-LTE v3

83.041.0700.1	LAN, USB, DI, DO, 2xSIM	1.431,00 €
83.041.0760.1	LAN, USB, DI, DO, 2xSIM, RS232	1.630,00 €
83.041.0762.1	LAN, USB, 5DI, 3DO, 2AI, 2xSIM	1.764,00 €
83.041.0709.1	2xLAN, USB, DI, DO, 2xSIM	1.521,00 €
83.041.0769.1	LAN, USB, DI, DO, 2xSIM, WIFI	1.661,00 €



Industrial mobile router 4G LTE v2 wienet Lr77v2 SL Basic

83.041.0050.1	LAN, USB, DI, DO, 1xSIM	1.241,00 €
83.041.0051.1	LAN, USB, DI, DO, 1xSIM, Rs232	1.438,00 €
83.041.0052.1	LAN, USB, DI, DO, 1xSIM, RS485/422	1.434,00 €
83.041.0053.1	LAN, USB, DI, DO, 1xSIM, M-Bus	1.533,00 €
83.041.0054.1	LAN, USB, 5DI, 3DO, 2AI, 1xSIM	1.510,00 €
83.041.0055.1	2x LAN, USB, DI, DO, 1xSIM	1.208,00 €



wienet LTE Lr77v2 SL "Compact"

83.041.0505.3	2x LAN, 2xSIM	1.183,00 €
83.041.0565.3	2x LAN, WIFI, 2xSIM	1.320,00 €

VPN ROUTER'LAR

Endüstriyel Tip
VPN Router'lar



Sipariş Kodu	Ürün Açıklaması	Birim Fiyat €/Adet
--------------	-----------------	-----------------------

wienet Lr77v2 SL Full

83.041.0400.1	LAN, USB, DI, DO, 2xSIM	1.167,00 €
83.041.0401.1	LAN, USB, DI, DO, 2xSIM, Rs232	1.245,00 €
83.041.0402.1	LAN, USB, DI, DO, 2xSIM, RS485/422	1.242,00 €
83.041.0403.1	LAN, USB, DI, DO, 2xSIM, M-Bus	1.343,00 €
83.041.0404.1	LAN, USB, 5DI, 3DO, 2AI, 2xSIM	1.317,00 €
83.041.0405.1	2xLAN, USB, DI, DO, 2xSIM	1.182,00 €
83.041.0460.1	LAN, USB, DI, DO, 2xSIM, WIFI	1.338,00 €
83.041.0411.1	LAN, USB, DI, DO, 2xSIM, 2xRS232	1.347,00 €
83.041.0412.1	LAN, USB, DI, DO, 2xSIM, RS232, RS485/422	1.276,00 €
83.041.0413.1	LAN, USB, DI, DO, 2xSIM, RS232, M-Bus	1.440,00 €
83.041.0414.1	LAN, USB, 5xDI, 3xDO, 2xAI, 2xSIM, Rs232	1.416,00 €
83.041.0415.1	2xLAN, USB, DI, DO, 2xSIM, Rs232	1.276,00 €
83.041.0422.1	LAN, USB, DI, DO, 2xSIM, 2xRS485/422	1.340,00 €
83.041.0423.1	LAN, USB, DI, DO, 2xSIM, RS485/422, M-Bus	1.338,00 €
83.041.0424.1	LAN, USB, 5xDI, 3xDO, 2xAI, 2xSIM, RS485/422	1.412,00 €
83.041.0425.1	2xLAN, USB, DI, DO, 2xSIM, RS485/422	1.340,00 €
83.041.0461.1	LAN, USB, DI, DO, 2xSIM, WIFI, Rs232	1.400,00 €
83.041.0462.1	LAN, USB, DI, DO, 2xSIM, WIFI, RS485/422	1.397,00 €
83.041.0463.1	LAN, USB, DI, DO, 2xSIM, WIFI, M-Bus	1.493,00 €
83.041.0464.1	LAN, USB, 5xDI, 3xDO, 2xAI, 2xSIM, WIFI	1.473,00 €
83.041.0465.1	2xLAN, USB, DI, DO, 2xSIM, WIFI	1.330,00 €
83.041.0499.1	3xLAN, USB, DI, DO, 2xSIM	1.220,00 €

WPN Router Aksesuarları

83.041.0200.0	GSM/GPRS/EDGE/UMTS/HSPA+ 2,5m kablo Flat Anten	64,75 €
F0.000.0035.1	GSM/GPRS/EDGE/UMTS/LTE/5G/LoRaWAN/NB-IoT 5m kablo 1xSMA /M Outdoor	98,06 €
F0.000.0037.5	WLAN / WIFI Outdoor Anten - 2,4GHz / 5GHz	105,39 €
F0.000.0036.1	LTE antenler için manyetik tutucu	62,37 €
F0.000.0036.2	LTE Flat Anten	62,37 €
F0.000.0037.6	GSM / GPRS / EDGE / UMTS / LTE Duvar/Masa Tipi Panel Anten 5dBi 5m kablo	165,78 €
F0.000.0037.8	GSM / GPRS / EDGE / UMTS / LTE Duvar/Masa Tipi Panel Anten 9dBi 5m kablo	252,90 €
F0.000.0037.4	WLAN / WIFI Anten 2,4GHz 5dBi 2,5m kablo	74,47 €
F0.000.0031.8	S7-200-300-400 Haberleşme Adaptörü Profibus - RS232 24V DC	895,78 €
F0.000.0037.7	V3 Router için 12 V DC - 1000mA Güç Adaptörü	42,15 €
F0.000.0037.3	V2 Router için 12 V DC - 1000mA Güç Adaptörü	42,15 €
F0.000.0037.9	V3 Router için 6 Kutuplu I/O soketli erkek kablo 1m	34,20 €
F0.000.0038.0	V3 Router için 6 Kutuplu I/O soketli erkek kablo 3m	37,54 €
80.000.3002.0	RJ45 Genişletme Modülü PCB terminal	25,37 €
80.000.3002.0	RJ45 Genişletme Modülü	25,37 €





INTERFACE

Wienet Wireless LAN Access Point



Sipariş Kodu	Ürün Açıklaması	Birim Fiyat €/Adet
83.040.0050.0	wienet AP ETH-A	WLAN Access Point 1XLAN - Dahili WIFI Anten 24V DC 203,15 €
83.040.0051.0	wienet AP ETH-A-A	WLAN Access Point 1XLAN - Harici WIFI Anten 24V DC 212,88 €
83.040.0052.0	wienet AP 3P-ETH-A	WLAN Access Point 3XLAN - Dahili WIFI Anten 24V DC 269,55 €
83.040.0053.0	wienet AP 3P-ETH-A-A	WLAN Access Point 3XLAN - Harici WIFI Anten 24V DC 286,18 €
F0.000.0037.4	15854 WIFI MAGNET ANT.	WLAN / WIFI Anten 2,4GHz 5dBi 2,5m kablo 74,47 €
F0.000.0037.5	15874V2 WIFI DACH ANT.	WLAN / WIFI Outdoor Anten - 2,4GHz / 5GHz 105,39 €

Solid-State Röleler



Sipariş Kodu	Ürün Açıklaması	Birim Fiyat €/Adet
80.020.4101.0	Solid-State Röle,Yay Baskılı, 6,2mm Genişlik	24 V AC/DC Giriş-48 V DC/2A Çıkış 39,17 €
80.020.4102.0	Solid-State Röle,Yay Baskılı, 6,2mm Genişlik	115 V AC/DC Giriş-48 V DC/0,5A Çıkış 36,64 €
80.020.4103.0	Solid-State Röle,Yay Baskılı, 6,2mm Genişlik	230 V AC/DC Giriş-48 V DC/0,5A Çıkış 35,90 €
80.020.2004.0	Solid-State Röle,Yay Baskılı, 6,2mm Genişlik	24 V AC/DC Giriş-60 V DC/5A Çıkış 100,38 €
80.020.4150.0	Solid-State Röle,Yay Baskılı, 6,2mm Genişlik	24 V AC/DC Giriş-250 V AC/0,5A Çıkış 35,02 €
80.020.2001.0	Solid-State Röle,Yay Baskılı, 6,2mm Genişlik	24 V AC/DC Giriş- 250 V AC/4A Çıkış 38,17 €
80.010.0005.0	Solid-State Röle,Yay Baskılı, 6,2mm Genişlik	24 V AC/DC Giriş-250 V AC/5A Çıkış 14,21 €
80.020.0004.0	Solid-StateRöle,YayBaskılı, 6,2mm Genişlik	24 V AC/DC Giriş-250 V AC/6A Çıkış 96,22 €
80.010.0010.0	Solid-StateRöle,YayBaskılı, 6,2mm Genişlik	24 V AC/DC Giriş-250 V AC/16A Çıkış 19,23 €
80.010.0011.0	Solid-StateRöle,YayBaskılı, 6,2mm Genişlik	230 V AC/DC Giriş-250 V AC/4A Çıkış 29,24 €

Pasif Interface Modülleri



Sipariş Kodu	Ürün Açıklaması	Kutup Sayısı	Birim Fiyat €/Adet
D-Sub Dişi Konnektörler			
87.200.2200.3	D-Sub9	9	28,54 €
87.200.2201.3	D-Sub15	15	39,46 €
87.200.2202.3	D-Sub25	25	43,06 €
87.200.2203.3	D-Sub37	37	58,65 €
D-Sub Erkek Konnektörler			
87.200.2205.3	D-Sub9	9	29,79 €
87.200.2206.3	D-Sub15	15	34,96 €
87.200.2207.3	D-Sub25	25	41,99 €
87.200.2208.3	D-Sub37	37	56,01 €



INTERFACE

Ölçüm ve Zaman Röleleri



Sipariş Kodu	Ürün Açıklaması	Birim Fiyat €/Adet
80.020.4100.0	24 V DC Giriş - 48 V DC/ 0,5 A Çıkış On / Off Gecikme 0,1 s-300 s.	25,53 €
81.020.0000.0	24 V- 264V AC/DC Giriş / 5 A Çıkış 0,1s - 1200 h	52,11 €
81.020.0001.0	24 V- 264V AC/DC Giriş / 5 A Çıkış 0,1s - 1200 h	76,64 €
81.020.0100.0	24 V- 264V AC/DC Giriş / 5 A Çıkış 0,05s - 2400 h	74,05 €
81.020.0104.0	24 V- 264V AC/DC Giriş / 5 A Çıkış 0,05s - 2400 h	95,92 €
81.020.0020.0	Led Ekranlı 15 Fonksiyonlu Zaman Rölesi 24V DC Giriş / 5A Çıkış 0.001 s ... 999 h	262,60 €
81.020.0021.0	Led Ekranlı 15 Fonksiyonlu Zaman Rölesi 230V AC/DC Giriş / 5A Çıkış 0.001 s ... 999 h	270,04 €
81.020.0025.0	Led Ekranlı On/Off Gecikmeli Zaman Rölesi 90-265V AC/DC Giriş / 5A Çıkış 0.01 s ... 99,59s/h	441,40 €
81.030.0020.1	200-480V AC 3 Faz İzleme Rölesi, Faz Sırası, Faz Kaybı 2 Kontaklı - 5A 0,1s	73,17 €
81.030.0021.1	220-480V AC 3 Faz 3/4 Kablolü Faz İzleme Rölesi, Faz Sırası, Faz Kaybı 1 Kontaklı - 5A 0,1s-30s	153,10 €
81.030.0101.0	20,4-264V AC/DC / 5-50-300V Voltaj İzleme Rölesi 5A Çıkış - Galvanik İzolasyon - 0 / 0.1 / 0.5 / 2 / 10 s	174,16 €

Analog Çeviriciler



Sipariş Kodu	Ürün Açıklaması	Birim Fiyat €/Adet
82.003.0110.0	0/1-5VDC, 0/2-10VDC, 0/4-20mA Giriş 0/1-5VDC, 0/2-10VDC, 0/4-20mA DCCıkış	174,17 €
82.003.0120.0	2-3-4UçluPT100 Giriş-150...+650 °C 0/1-5VDC, 0/2-10VDC, 0/4-20 mADCCıkış	188,36 €
82.003.0130.0	J,K,E,N,S,R,B,Ttip Termocouple 0/1-5VDC, 0/2-10VDC, 0/4-20 mADCCıkış	188,36 €
82.003.0210.0	3yolluGalvanik İzolasyon/Aktif-Pasif 0...20mADCGiriş-0...20mAÇıkış	148,38 €
82.003.0200.0	75mV-20V, 0-20mA (bipolar) 0-4-20mA, 0-5V, 0-10V, 1-5V, 2-10 Vçıkış J, K, R, S, T, B, E, NTC; Pt100, Pt500, Pt1000	268,35 €
82.003.0250.0	0...+10V; 0...20mA active or passive; J, 0...20mA or 4...20mA Aktif-Pasif İzolasyon K, R, S, T, B, E, NTC; wire; 1-100kOhm 0...+10 V -4 Yollu Galvanik İzolasyon Potentiometer; Pt100, Pt500, Pt1000, Ni100, 2, 3, 4	268,35 €



REMOTE IO MODÜLLERİ

Ricos Flex Bus Modülleri



Sipariş Kodu	Ürün Açıklaması	Birim Fiyat €/Adet
83.036.1000.0	Ricosflex Bus coupler PROFIBUS DP-V1 Slave, 9-pole sub-D socket	262,60 €
83.036.1010.1	Ricosflex Bus coupler BC PROFINET, 2x RJ45 / Ethernet 10/100 Mbit	404,90 €
83.036.1040.0	Ricosflex Bus coupler BC MODBUS, RJ45 / Ethernet 10/100 Mbit	279,62 €
83.036.1050.0	Ricosflex Bus coupler BC EtherNet / IP, RJ45 / Ethernet 10/100 Mbit	359,52 €
83.036.1060.0	Ricosflex Bus coupler BC EtherCAT, 2x RJ45 / Ethernet 10/100 Mbit	221,19 €

Ricos Flex I/O Modülleri



Sipariş Kodu	Ürün Açıklaması	Birim Fiyat €/Adet
83.036.0000.0	Potansiyel Dağıtıcı, ricosflex PV 8xDC24V Max.10A	30,65 €
83.036.0010.0	Potansiyel Dağıtıcı, ricosflex PV 8xDC0V Max.10A	30,65 €
83.036.0020.0	Potansiyel Dağıtıcı, ricosflex PV 4xDC24V 4xDC0V Max.10A	30,65 €
83.036.0030.0	Güç Modülü, ricosflex PW DC 24V-10A DC - Aşırı Voltaj Korumalı	30,65 €
83.036.2200.0	Dijital Giriş Modülü, ricosflex 4 x DI DC24V	53,16 €
83.036.2300.0	Dijital Giriş Modülü, ricosflex 8 x DI DC24V	82,14 €
83.036.3150.0	Dijital Çıkış Modülü, ricosflex 2xDO DC30V 3A RELAY	78,27 €
83.036.3200.0	Dijital Çıkış Modülü, ricosflex 4xDO DC24V	69,85 €
83.036.3300.0	Dijital Çıkış Modülü, ricosflex 8xDO DC24V 0,5A	90,56 €
83.036.4200.0	Analog Giriş Modülü, ricosflex 4xAI 12BIT 0...10V	262,60 €
83.036.4240.0	Analog Giriş Modülü, ricosflex 4xAI 12BIT 0(4)-20mA	262,60 €
83.036.4261.0	Analog Giriş Modülü, ricosflex 4xAI 16BIT RTD 2-4 wire technology	368,69 €
83.036.5200.0	Analog Çıkış Modülü, ricosflex 4xAO 12BIT 0...10V	274,23 €
83.036.5220.0	Analog Çıkış Modülü, ricosflex 4xAO 12BIT 0(4)-20mA	274,23 €
83.036.5210.0	Analog Çıkış Modülü, ricosflex 4xAO 12BIT -10V...+10V	274,23 €

HMI ECO Dokunmatik Paneller



Sipariş Kodu	Ürün Açıklaması	Birim Fiyat €/Adet
ZW.000.0170.0	Tek bir kullanıcı için Lisans	230,00 €
R1.190.1020.0	Programlama kablosu 2 mt	10,45 €
83.050.0000.0	HMI ECO Dokunmatik Panel 4.3"	275,13 €
83.050.0001.0	HMI ECO Geniş Ekran Dokunmatik Panel 7"	866,15 €
83.050.0002.0	HMI ECO Geniş Ekran Dokunmatik Panel 10"	1523,41 €



SAFETY

Safety PLC

Safety PLC **Samos Pro**

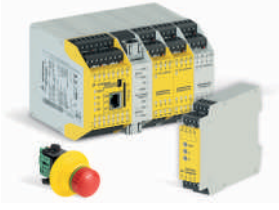

Sipariş Kodu	Ürün Açıklaması	Birim Fiyat €/Adet
R1.190.1110.0	SP - COP1-A 20 Giriş - 4 Çıkış / Mini USB / Vidalı Bağlantı	624,56 €
R1.190.1120.0	SP - COP1-C 20 Giriş - 4 Çıkış / Mini USB / Push-in Bağlantı	649,25 €
R1.190.1130.0	SP - COP1-P-A 20 Giriş - 4 Çıkış / Mini USB / Press, Motion, Analog / Vidalı Bağlantı	807,81 €
R1.190.1140.0	SP - COP1-P-C 20 Giriş - 4 Çıkış / Mini USB / Press, Motion, Analog / Push-in Bağlantı	833,2 €
R1.190.1210.0	SP-COP2-EN-A16 Giriş-4 Çıkış + 4 G/Ç / Mini USB / Ethernet / Vidalı Bağlantı	689,99 €
R1.190.1220.0	SP-COP2-EN-C16 Giriş-4 Çıkış + 4 G/Ç / Mini USB / Ethernet / Push-in Bağlantı	714,68 €
R1.190.1230.0	SP-COP2-EN-P-A16 Giriş-4 Çıkış + 4 G/Ç / Mini USB / Ethernet / Press, Motion, Analog / Vidalı Bağlantı	875,12 €
R1.190.1240.0	SP-COP2-EN-P-C16 Giriş-4 Çıkış + 4 G/Ç / Mini USB / Ethernet / Press, Motion, Analog / Push-in Bağlantı	900,54 €
R1.190.1310.0	SP-COP2-ENI-A16 Giriş-4 Çıkış + 4 G/Ç / Mini USB / Ethernet / Profinet-Modbus-Ethernet IP / Vidalı Bağlantı	849,2 €
R1.190.1320.0	SP-COP2-ENI-C16 Giriş-4 Çıkış + 4 G/Ç / Mini USB / Ethernet / Profinet-Modbus-Ethernet IP / Push-in Bağlantı	873,9 €
R1.190.1330.0	SP-COP2-ENI-P-A16 Giriş-4 Çıkış + 4 G/Ç / Mini USB / Ethernet / Press, Motion, Analog / Profinet-Modbus-Ethernet IP / Vidalı Bağlantı	1038,97 €
R1.190.1340.0	SP-COP2-ENI-P-C16 Giriş-4 Çıkış + 4 G/Ç / Mini USB / Ethernet / Press, Motion, Analog / Profinet-Modbus-Ethernet IP / Push-in Bağlantı	1064,37 €



SAFETY

Samos PRO - Ek Modüller



Sipariş Kodu	Ürün Açıklaması	Birim Fiyat €/Adet
R1.190.0030.0	SP-SDIO84-P1-K-A8 Giriş - 4 Çıkış Safety Ek Modül / Vidalı Bağ.	268,46 €
R1.190.0040.0	SP-SDIO84-P1-K-C8 Giriş - 4 Çıkış Safety Ek Modül / Push-in Bağ.	268,46 €
R1.190.0050.0	SP-SDI8-P1-K-A8 Giriş Safety Ek Modül / Vidalı Bağ.	218,98 €
R1.190.0060.0	SP-SDI8-P1-K-C8 Giriş Safety Ek Modül / Push-in Bağ.	218,98 €
R1.190.1050.0	SP-DIO84-K-A4 Giriş - 4 Çıkış - 4 G/Ç Standart Ek Modül / Vidalı Bağ.	169,93 €
R1.190.1060.0	SP-DIO84-K-C4 Giriş - 4 Çıkış - 4 G/Ç Standart Ek Modül / Push-in Bağ.	185,82 €
R1.190.1610.0	SP-SAR4-A4 Safety Analog RTD 16 Bit Giriş Modülü / Vidalı Bağ.	439,11 €
R1.190.1620.0	SP-SAR4-C4 Safety Analog RTD 16 Bit Giriş Modülü / Push-in Bağ.	439,11 €
R1.190.1630.0	SP-SAC4-A4 Safety Analog 0/4-20mA 16 Bit Giriş Modülü / Vidalı Bağ.	439,11 €
R1.190.1640.0	SP-SAC4-C4 Safety Analog 0/4-20mA 16 Bit Giriş Modülü / Push-in Bağ.	439,11 €
R1.190.1650.0	SP-SACR22-A2 Safety Analog 0/4-20mA 16 Bit + 2 Safety Analog RTD 16 Bit Giriş Modülü / Vidalı Bağlantı	439,11 €
R1.190.1660.0	SP-SACR22-C2 Safety Analog 0/4-20mA 16 Bit + 2 Safety Analog RTD 16 Bit Giriş Modülü / Push-in Bağlantı	439,11 €

Samos PRO - Ek Haberleşme Modülleri



Sipariş Kodu	Ürün Açıklaması	Birim Fiyat €/Adet
R1.190.0210.0	SP-CANopen SP-COP seri için CANopen Haberleşme Modülü	384,76 €
R1.190.0190.0	SP-PROFIBUS-DPSP-COP seri için PROFİBUS DP Haberleşme Mod.	384,76 €
R1.190.0160.0	SP-EN-ETCSP-COP seri için ETHERCAT Haberleşme Modülü	358,19 €

Samos PRO - Aksesuarlar



Sipariş Kodu	Ürün Açıklaması	Birim Fiyat €/Adet
R1.190.1000.0	SP-COP-CARD1 Hafıza Kartı	SP-COP için 44,63 €
R1.190.1010.0	SP-CABLE-USB1 USB Kablosu	SP-COP için 1.8 m 15,07 €
R1.190.1020.0	SP-CABLE-ETH1 Ethernet Kablosu	SP-COP için 2 m 11,29 €

EMNİYET ÜRÜNLERİ



Modüler Safety Ürünleri - samos®



Sipariş Kodu	Ürün Açıklaması		Birim Fiyat €/Adet
R1.180.0010.0	SA-BM-S1-4EKL-A 5 s Ana Modül 24 VDC	SIL 3, Cat 4	304,79 €
R1.180.0020.0	SA-BM-S1-4EKL-A 50 s Ana Modül 24 VDC	SIL 3, Cat 4	304,79 €
R1.180.0360.0	SA-BM-S1-4EKL-C 5 s Ana Modül 24 VDC	SIL 3, Cat 4	304,79 €
R1.180.0370.0	SA-BM-S1-4EKL-C 50 s Ana Modül 24 VDC	SIL 3, Cat 4	304,79 €
R1.180.0070.0	SA-IN-S1-K- A, 2X4 Sensör Giriş, 2X4 Sinyal Çıkışı Vidalı Bağlantı	SIL 3, Cat 4 Giriş Modülü	270,09 €
R1.180.0420.0	SA-IN-S1-K- A, 2X4 Sensör Giriş, 2X4 Sinyal Çıkışı Push-in	SIL 3, Cat 4 Giriş Modülü	270,09 €
R1.180.0080.0	SA-OR-S1-4RK-A 2X2 Güvenli Geçiş 230 VAC /6A,2 Çıkış 24VDC/50 mA, 2X1 NC	SIL 3, Cat 4 Çıkış Modülü Vida Bağ.	290,98 €
R1.180.0320.0	SA-OR-S2-2RK-A 2X1 Güvenli Geçiş 230 VAC/6A,1X1 Güvenli Çıkış,1X1 NC	SIL 3, Cat 4 Çıkış Modülü Vida Bağ.	215,23 €
R1.180.0430.0	SA-OR-S1-4RK-C 2X2 Güvenli Geçiş 230 VAC /6A,2 Çıkış 24VDC/50 mA, 2X1 NC	SIL 3, Cat 4 Çıkış Modülü Push-in	290,98 €
R1.180.0440.0	SA-OR-S2-2RK-C 2X1 Güvenli Geçiş 230 VAC/6A,1X1 Güvenli Çıkış, 1X1 NC	SIL 3, Cat 4 Çıkış Modülü Push-in	215,23 €
R1.180.0350.0	SA-DeviceNet-A Gateway	24 VDC	584,09 €
R1.180.0090.0	SA-PROFIBUS-DP-A Gateway	24 VDC	526,64 €

SAFETY

Güvenlik Röleler



Sipariş Kodu	Ürün Açıklaması	Birim Fiyat €/Adet
R1.188.3580.0	SNO 4083KM-ASIL3-PLe-Acil Stop Güvenlik Rölesi / Oto-Manuel Başlatma / 3NO-1NC / Manyetik Switchler / Emniyet Kapıları / Tip4-2 Işık Bariyerleri / Vidalı Bağlantı / 1,5 Sn.2 input senkronizasyon süresi / Safe Start	221,67 €
R1.188.3590.0	SNO 4083KM-ASIL3-PLe-Acil Stop Güvenlik Rölesi / Oto-Manuel Başlatma / 3NO-1NC / Manyetik Switchler / Emniyet Kapıları / Tip4-2 Işık Bariyerleri / Vidalı Bağlantı / 1,5 Sn.2 input senkronizasyon süresi / Safe Start	240,39 €
R1.188.3830.0	SNO 4083KM-A 0,5sSIL3-PLe-Acil Stop Güvenlik Rölesi / Oto-Manuel Başlatma / 3NO-1NC / Manyetik Switchler / Emniyet Kapıları / Tip4-2 Işık Bariyerleri / Vidalı Bağlantı / 0,5 Sn.2 input senkronizasyon süresi / Safe Start	212,35 €
R1.188.3840.0	SNO 4083KM-A 0,5sSIL3-PLe-Acil Stop Güvenlik Rölesi / Oto-Manuel Başlatma / 3NO-1NC / Manyetik Switchler / Emniyet Kapıları / Tip4-2 Işık Bariyerleri / Vidalı Bağlantı / 0,5 Sn.2 input senkronizasyon süresi / Safe Start	229,72 €
R1.188.0720.2	SNO4062KM-A AC/DCSIL3-PLe-Acil Stop Güvenlik Rölesi / Oto-Manuel Başlatma / 2NO-1NC / Manyetik Switchler / Emniyet Kapıları / Tip4-2 Işık Bariyerleri / Vidalı Bağlantı / Combi Reset / Diagnosis	210,62 €
R1.188.0700.2	SNO4062K-A AC/DCSIL3-PLe-Acil Stop Güvenlik Rölesi / Oto-Manuel Başlatma / 2NO-1NC / Manyetik Switchler / Emniyet Kapıları / Tip4-2 Işık Bariyerleri / Vidalı Bağlantı / Combi Reset	165,6 €
R1.188.0990.0	SNO4063K-A AC/DCSIL3-PLe-Acil Stop Güvenlik Rölesi / Oto-Manuel Başlatma / 3NO / Manyetik Switchler / Emniyet Kapıları / Tip4-2 Işık Bariyerleri / Vidalı Bağlantı / Combi Reset	198,99 €
R1.188.1010.0	SNO4063K-A ACSIL3-PLe-Acil Stop Güvenlik Rölesi / Oto-Manuel Başlatma / 3NO / Manyetik Switchler / Emniyet Kapıları / Tip4-2 Işık Bariyerleri / Vidalı Bağlantı / Combi Reset	211,01 €
R1.188.1280.0	SNO4063KM-A AC/DCSIL3-PLe-Acil Stop Güvenlik Rölesi / Oto-Manuel Başlatma / 3NO / Manyetik Switchler / Emniyet Kapıları / Tip4-2 Işık Bariyerleri / Vidalı Bağlantı / Combi Reset / Diagnosis	254,51 €
R1.188.1810.0	SNA4043K-A AC/DCSIL3-PLe-Acil Stop Güvenlik Rölesi / Oto-Manuel Başlatma / 3NO-1NC / Manyetik Switchler / Emniyet Kapıları / Tip4-2 Işık Bariyerleri / Vidalı Bağlantı	194,42 €
R1.188.1840.0	SNA4043K-A ACSIL3-PLe-Acil Stop Güvenlik Rölesi / Oto-Manuel Başlatma / 3NO-1NC / Manyetik Switchler / Emniyet Kapıları / Tip4-2 Işık Bariyerleri / Vidalı Bağlantı	206,09 €

SAFETY

Güvenlik Röleler



Sipariş Kodu	Ürün Açıklaması	Birim Fiyat €/Adet
R1.188.3250.0	SNA4043KM-A AC/SIL3-PLe-Acil Stop Güvenlik Rölesi / Oto-Manuel Başlatma / 3NO-1NC / Manyetik Switchler / Emniyet Kapıları / Tip4-2 Işık Bariyerleri / Vidalı Bağlantı / Diagnosis	213,68 €
R1.188.1860.0	SNA4044K-A AC/DCSIL3-PLe-Acil Stop Güvenlik Rölesi / Oto-Manuel Başlatma / 4NO / Manyetik Switchler / Emniyet Kapıları / Tip4-2 Işık Bariyerleri / Vidalı Bağlantı	200,33 €
R1.188.1890.0	SNA4044K-A AC230VSIL3-PLe-Acil Stop Güvenlik Rölesi / Oto-Manuel Başlatma / 4NO / Manyetik Switchler / Emniyet Kapıları / Tip4-2 Işık Bariyerleri / Vidalı Bağlantı	212,35 €
R1.188.1480.0	SNA4044KM-A AC/DCSIL3-PLe-Acil Stop Güvenlik Rölesi / Oto-Manuel Başlatma / 4NO / Manyetik Switchler / Emniyet Kapıları / Tip4-2 Işık Bariyerleri / Vidalı Bağlantı / Diagnosis	229,65 €
R1.188.1440.0	SNA4063K-A AC/DCSIL3-PLe-Acil Stop Güvenlik Rölesi / Manuel Başlatma / 3NO-1NC / Manyetik Switchler / Emniyet Kapıları / Tip4-2 Işık Bariyerleri / Vidalı Bağlantı	194,42 €
R1.188.1460.0	SNA4063K-A ACSIL3-PLe-Acil Stop Güvenlik Rölesi / Manuel Başlatma / 3NO-1NC / Manyetik Switchler / Emniyet Kapıları / Tip4-2 Işık Bariyerleri / Vidalı Bağlantı	206,09 €
R1.188.3290.0	SNA4063KM-A AC/SIL3-PLe-Acil Stop Güvenlik Rölesi / Manuel Başlatma / 3NO-1NC / Manyetik Switchler / Emniyet Kapıları / Tip4-2 Işık Bariyerleri / Vidalı Bağlantı / Diagnosis	213,68 €
R1.188.1900.0	SNA4064K-A AC/DCSIL3-PLe-Acil Stop Güvenlik Rölesi / Manuel Başlatma / 4NO / Manyetik Switchler / Emniyet Kapıları / Tip4-2 Işık Bariyerleri / Vidalı Bağlantı	200,33 €
R1.188.1930.0	SNA4064K-A AC 230SIL3-PLe-Acil Stop Güvenlik Rölesi / Manuel Başlatma / 4NO / Manyetik Switchler / Emniyet Kapıları / Tip4-2 Işık Bariyerleri / Vidalı Bağlantı	212,35 €
R1.188.3360.0	SNA4064KM-A AC/SIL3-PLe-Acil Stop Güvenlik Rölesi / Manuel Başlatma / 4NO / Manyetik Switchler / Emniyet Kapıları / Tip4-2 Işık Bariyerleri / Vidalı Bağlantı / Diagnosis	234,03 €
R1.188.0500.1	SNO4003K-A AC/DCSIL2-PLd-Acil Stop Güvenlik Rölesi / Oto-Manuel Başlatma / 3NO-1NC / Emniyet Kapıları / Vidalı Bağlantı	149,05 €
R1.188.0900.1	SNO4003K-A ACSIL2-PLd-Acil Stop Güvenlik Rölesi / Oto-Manuel Başlatma / 3NO-1NC / Emniyet Kapıları / Vidalı Bağlantı	168,49 €
R1.188.0910.1	SNO4003K-A ACSIL2-PLd-Acil Stop Güvenlik Rölesi / Oto-Manuel Başlatma / 3NO-1NC / Emniyet Kapıları / Vidalı Bağlantı	168,49 €

SAFETY

Güvenlik Röleler



Sipariş Kodu	Ürün Açıklaması	Birim Fiyat €/Adet
R1.188.3740.0	SNO 1012K-A AC/DC 24V CAT 3 Acil stop ve Güvenli Kapılar İçin Röle	129,56 €
R1.188.3640.0	SNA4044K-A AC/DCSIL3-PLe-Acil Stop Güvenlik Rölesi / Oto-Manuel Başlatma / 4NO / Manyetik Switchler / Emniyet Kapıları / Tip4-2 Işık Bariyerleri / Vidalı Bağlantı	351,25 €
R1.188.3620.0	SNA4044K-A AC230VSIL3-PLe-Acil Stop Güvenlik Rölesi / Oto-Manuel Başlatma / 4NO / Manyetik Switchler / Emniyet Kapıları / Tip4-2 Işık Bariyerleri / Vidalı Bağlantı	351,25 €
R1.188.3480.0	SNA4044KM-A AC/DCSIL3-PLe-Acil Stop Güvenlik Rölesi / Oto-Manuel Başlatma / 4NO / Manyetik Switchler / Emniyet Kapıları / Tip4-2 Işık Bariyerleri / Vidalı Bağlantı / Diagnosis	343,46 €
R1.188.3660.0	SNA4063K-A AC/DCSIL3-PLe-Acil Stop Güvenlik Rölesi / Manuel Başlatma / 3NO-1NC / Manyetik Switchler / Emniyet Kapıları / Tip4-2 Işık Bariyerleri / Vidalı Bağlantı	351,25 €
R1.188.4020.0	SNA4063K-A ACSIL3-PLe-Acil Stop Güvenlik Rölesi / Manuel Başlatma / 3NO-1NC / Manyetik Switchler / Emniyet Kapıları / Tip4-2 Işık Bariyerleri / Vidalı Bağlantı	444,56 €
R1.188.1050.0	SNA4063KM-A AC/SIL3-PLe-Acil Stop Güvenlik Rölesi / Manuel Başlatma / 3NO-1NC / Manyetik Switchler / Emniyet Kapıları / Tip4-2 Işık Bariyerleri / Vidalı Bağlantı / Diagnosis	258,52 €
R1.188.1070.0	SNA4064K-A AC/DCSIL3-PLe-Acil Stop Güvenlik Rölesi / Manuel Başlatma / 4NO / Manyetik Switchler / Emniyet Kapıları / Tip4-2 Işık Bariyerleri / Vidalı Bağlantı	274,14 €
R1.188.0530.1	SNA4064K-A AC 230SIL3-PLe-Acil Stop Güvenlik Rölesi / Manuel Başlatma / 4NO / Manyetik Switchler / Emniyet Kapıları / Tip4-2 Işık Bariyerleri / Vidalı Bağlantı	204,34 €
R1.188.0940.1	SNA4064KM-A AC/SIL3-PLe-Acil Stop Güvenlik Rölesi / Manuel Başlatma / 4NO / Manyetik Switchler / Emniyet Kapıları / Tip4-2 Işık Bariyerleri / Vidalı Bağlantı / Diagnosis	216,37 €
R1.188.0950.1	SNO4003K-A AC/DCSIL2-PLd-Acil Stop Güvenlik Rölesi / Oto-Manuel Başlatma / 3NO-1NC / Emniyet Kapıları / Vidalı Bağlantı	219,01 €
R1.188.3700.0	SNO4003K-A ACSIL2-PLd-Acil Stop Güvenlik Rölesi / Oto-Manuel Başlatma / 3NO-1NC / Emniyet Kapıları / Vidalı Bağlantı	144,08 €
R1.188.3710.0	SNO4003K-A ACSIL2-PLd-Acil Stop Güvenlik Rölesi / Oto-Manuel Başlatma / 3NO-1NC / Emniyet Kapıları / Vidalı Bağlantı	171,33 €
R1.188.0620.0	SNO 1012K-ASIL2-PLd-Acil Stop Güvenlik Rölesi / Oto-Manuel Başlatma / 2NO / Emniyet Kapıları / Vidalı Bağlantı	278,65 €

SAFETY

Güvenlik Röleler



Sipariş Kodu	Ürün Açıklaması	Birim Fiyat €/Adet
R1.188.0640.0	SNS 4074K-ASIL3-PLe- Standstill/ Duruş ve Hareket İzlemeli Güvenlik Rölesi / Oto-Manuel Başlatma / 4 safe çıkış - 2 sinyal çıkışı / 0.5-99Hz Frekans Aralığı / Vidalı Bağlantı / Bypass İntput	278,65 €
R1.188.0660.0	SNS 4074K-ASIL3-PLe- Standstill/ Duruş ve Hareket İzlemeli Güvenlik Rölesi / Oto-Manuel Başlatma / 4 safe çıkış - 2 sinyal çıkışı / 0.5-9,9Hz Frekans Aralığı / Vidalı Bağlantı / Bypass İntput	278,65 €
R1.188.0680.0	SNS 4084K-ASIL3-PLe- Standstill/ Duruş ve Hareket İzlemeli Güvenlik Rölesi / Oto-Manuel Başlatma / 4 safe çıkış - 2 sinyal çıkışı / 0.5-99Hz Frekans Aralığı / Vidalı Bağlantı	278,65 €
R1.188.2130.0	SNS 4084K-ASIL3-PLe- Standstill/ Duruş ve Hareket İzlemeli Güvenlik Rölesi / Oto-Manuel Başlatma / 4 safe çıkış - 2 sinyal çıkışı / 0.5-9,9Hz Frekans Aralığı / Vidalı Bağlantı	366,79 €
R1.188.2310.0	SVM 4001K-ASIL3-PLe- Standstill/ Duruş ve Hareket İzlemeli Güvenlik Rölesi / Oto. Başlatma / 2NO / Vidalı Bağlantı / 1-3 Faz Motorlar için	397,9 €
R1.188.2160.0	SNT4M63K-A AC/DCSIL3-PLe-Acil Stop Güvenlik Rölesi / Oto-Manuel Başlatma / 3NO / Manyetik Switchler / Emniyet Kapıları / Vidalı Bağlantı	366,79 €
R1.188.2340.0	SNT4M63K-A ACSIL3-PLe-Acil Stop Güvenlik Rölesi / Oto-Manuel Başlatma / 3NO / Manyetik Switchler / Emniyet Kapıları / Vidalı Bağlantı	397,9 €
R1.188.2190.0	SNZ4052K-A AC/DCSIL3-PLe-Çift El Güvenlik Rölesi / Oto.Başlatma / 2NO+1NC / / Vidalı Bağlantı / 0.5 Sn.2 input senkronizasyon süresi	366,79 €
R1.188.2370.0	SNZ4052K-A AC 115SIL3-PLe-Çift El Güvenlik Rölesi / Oto.Başlatma / 2NO+1NC / / Vidalı Bağlantı / 0.5 Sn.2 input senkronizasyon süresi	397,9 €
R1.188.2040.0	SNZ4052K-A ACSIL3-PLe-Çift El Güvenlik Rölesi / Oto.Başlatma / 2NO+1NC / / Vidalı Bağlantı / 0.5 Sn.2 input senkronizasyon süresi	366,79 €
R1.188.2220.0	SNZ1022K-ASIL1-PLc-Çift El Güvenlik Rölesi / Oto.Başlatma / 1NO&1NC / / Vidalı Bağlantı / 0.5 Sn.2 input senkronizasyon süresi	397,9 €
R1.188.2070.0	SNZ1022K-ASIL1-PLc-Çift El Güvenlik Rölesi / Oto.Başlatma / 1NO&1NC / / Vidalı Bağlantı / 0.5 Sn.2 input senkronizasyon süresi	366,79 €
R1.188.2250.0	SNV4063KL-A 3S DCSIL3-PLe-Acil Stop Güvenlik Rölesi / Oto-Manuel Başlatma / 2NO-1NO(Gecikmeli kapanan 3sn) / Manyetik Switchler / Emniyet Kapıları / Tip4-2 Işık Bariyerleri / Vidalı Bağlantı / Combi Reset	397,9 €



Sipariş Kodu	Ürün Açıklaması	Birim Fiyat €/Adet
R1.188.2100.0	SNV4076SL-A 300S SIL3-PLe-Acil Stop Güvenlik Rölesi / Oto-Manuel Başlatma / 6NO+1NC (3NO (Gecikmeli kapanan 300sn)) / Manyetik Switchler / Emniyet Kapıları / Tip4-2 Işık Bariyerleri / Vidalı Bağlantı / Safe Start	366,79 €
R1.188.2280.0	SNV4076SL-A 300s SIL3-PLe-Acil Stop Güvenlik Rölesi / Oto-Manuel Başlatma / 6NO+1NC (3NO (Gecikmeli kapanan 300sn)) / Manyetik Switchler / Emniyet Kapıları / Tip4-2 Işık Bariyerleri / Vidalı Bağlantı / Safe Start	397,9 €
R1.188.2470.0	SNV4274SL-A 3S DCSIL3-PLe-Acil Stop Güvenlik Rölesi / Oto-Manuel Başlatma / 4NO+4NC (2NO+2NC (Gecikmeli kapanan 3sn)) / Manyetik Switchler / Emniyet Kapıları / Tip4-2 Işık Bariyerleri / Vidalı Bağlantı / Safe Start / Reset Tetiklemeli Kontaklar	440,77 €
R1.188.2650.0	SNV4274SL-A 3S ACSIL3-PLe-Acil Stop Güvenlik Rölesi / Oto-Manuel Başlatma / 4NO+4NC (2NO+2NC (Gecikmeli kapanan 3sn)) / Manyetik Switchler / Emniyet Kapıları / Tip4-2 Işık Bariyerleri / Vidalı Bağlantı / Safe Start / Reset Tetiklemeli Kontaklar	478,16 €
R1.188.2500.0	SNV4274SL-A 30S SIL3-PLe-Acil Stop Güvenlik Rölesi / Oto-Manuel Başlatma / 4NO+4NC (2NO+2NC (Gecikmeli kapanan 30sn)) / Manyetik Switchler / Emniyet Kapıları / Tip4-2 Işık Bariyerleri / Vidalı Bağlantı / Safe Start / Reset Tetiklemeli Kontaklar	440,77 €
R1.188.2680.0	SNV4274SL-A 30S SIL3-PLe-Acil Stop Güvenlik Rölesi / Oto-Manuel Başlatma / 4NO+4NC (2NO+2NC (Gecikmeli kapanan 30sn)) / Manyetik Switchler / Emniyet Kapıları / Tip4-2 Işık Bariyerleri / Vidalı Bağlantı / Safe Start / Reset Tetiklemeli Kontaklar	478,16 €
R1.188.2530.0	SNV4274SL-A 300S SIL3-PLe-Acil Stop Güvenlik Rölesi / Oto-Manuel Başlatma / 4NO+4NC (2NO+2NC (Gecikmeli kapanan 300sn)) / Manyetik Switchler / Emniyet Kapıları / Tip4-2 Işık Bariyerleri / Vidalı Bağlantı / Safe Start / Reset Tetiklemeli Kontaklar	440,77 €
R1.188.2710.0	SNV4274SL-A 300S SIL3-PLe-Acil Stop Güvenlik Rölesi / Oto-Manuel Başlatma / 4NO+4NC (2NO+2NC (Gecikmeli kapanan 300sn)) / Manyetik Switchler / Emniyet Kapıları / Tip4-2 Işık Bariyerleri / Vidalı Bağlantı / Safe Start / Reset Tetiklemeli Kontaklar	478,16 €
R1.188.2560.0	SNV4074ST-A 3S DCSIL3-PLe-Acil Stop Güvenlik Rölesi / Oto-Manuel Başlatma / 4NO+1NC (2NO (Gecikmeli açılan 3sn)) / Manyetik Switchler / Emniyet Kapıları / Tip4-2 Işık Bariyerleri / Vidalı Bağlantı / Safe Start	440,77 €
R1.188.2740.0	SNV4074ST-A 3S ACSIL3-PLe-Acil Stop Güvenlik Rölesi / Oto-Manuel Başlatma / 4NO+1NC (2NO(Gecikmeli açılan 3sn)) / Manyetik Switchler / Emniyet Kapıları / Tip4-2 Işık Bariyerleri / Vidalı Bağlantı / Safe Start	478,16 €
R1.188.1340.0	SNE4003K-A DC 24VSIL3-PLe- Kontak Genişletme Güvenlik Rölesi / 3NO-2NC / Lazer Tarayıcılar / Tip4-2 Işık Bariyerleri / Vidalı Bağlantı	217,43 €



SAFETY

Güvenlik Röleler



Sipariş Kodu	Ürün Açıklaması	Birim Fiyat €/Adet
R1.188.0590.0	SNE4004K-A AC/DCSIL2-PLd- Kontak Genişletme Güvenlik Rölesi / 4NO-3NC / Vidalı Bağlantı	174,97 €
R1.188.0460.0	SNE4004KV-A 0,5SSIL2-PLd- Kontak Genişletme Güvenlik Rölesi / 4NO-3NC (Gecikmeli kapanan 0.5 sn)/ Vidalı Bağlantı	184,05 €
R1.188.0470.0	SNE4004KV-A 1S DCSIL2-PLd- Kontak Genişletme Güvenlik Rölesi / 4NO-3NC (Gecikmeli kapanan 1 sn)/ Vidalı Bağlantı	184,05 €
R1.188.0480.0	SNE4004KV-A 2S DCSIL2-PLd- Kontak Genişletme Güvenlik Rölesi / 4NO-3NC (Gecikmeli kapanan 2 sn)/ Vidalı Bağlantı	184,05 €
R1.188.0490.0	SNE4004KV-A 3S DCSIL2-PLd- Kontak Genişletme Güvenlik Rölesi / 4NO-3NC (Gecikmeli kapanan 3 sn)/ Vidalı Bağlantı	184,05 €
R1.188.3120.0	SNE 4028S-A ASIL3-PLe- Kontak Genişletme Güvenlik Rölesi / 8NO-1NC / Lazer Tarayıcılar / Tip4-2 Işık Bariyerleri / Vidalı Bağlantı	327,07 €
R1.188.3510.0	SNE 4028S-ASIL3-PLe- Kontak Genişletme Güvenlik Rölesi / 8NO-1NC / Lazer Tarayıcılar / Tip4-2 Işık Bariyerleri / Vidalı Bağlantı	389,4 €



SAFETY

Safety **Enkoder**



Sipariş Kodu	Ürün Açıklaması	Birim Fiyat €/Adet
R1.450.1010.0	SENC-58S10HTL0360A Safe HTL encoder, SIL3, PLe, solid shaft, size 58mm, 360ppr, axial	678,00 €
R1.450.1020.0	SENC-58S10HTL0360R Safe HTL encoder, SIL3, PLe, solid shaft, size 58mm, 360ppr, radial	678,00 €
R1.450.1030.0	SENC-58S10HTL0512A Safe HTL encoder, SIL3, PLe, solid shaft, size 58mm, 512ppr, axial	678,00 €
R1.450.1040.0	SENC-58S10HTL0512R Safe HTL encoder, SIL3, PLe, solid shaft, size 58mm, 512ppr, radial	678,00 €
R1.450.1050.0	SENC-58S10HTL1024A Safe HTL encoder, SIL3, PLe, solid shaft, size 58mm, 1024ppr, axial	678,00 €
R1.450.1060.0	SENC-58S10HTL1024R Safe HTL encoder, SIL3, PLe, solid shaft, size 58mm, 1024ppr, radial	678,00 €
R1.450.1110.0	SENC-58H14HTL0360R Safe HTL encoder, SIL3, PLe, hollow shaft, size 58mm, 360ppr, radial	892,00 €
R1.450.1120.0	SENC-58H14HTL0512R Safe HTL encoder, SIL3, PLe, hollow shaft, size 58mm, 512ppr, radial	892,00 €
R1.450.1130.0	SENC-58H14HTL1024R Safe HTL encoder, SIL3, PLe, hollow shaft, size 58mm, 1024ppr, radial	892,00 €
R1.450.1250.0	SENC-90S11HTL1024A Safe HTL encoder, SIL3, PLe, solid shaft, size 90mm, 1024ppr, axial	1178,00 €
R1.450.1260.0	SENC-90S11HTL1024R Safe HTL encoder, SIL3, PLe, solid shaft, size 90mm, 1024ppr, radial	1178,00 €
R1.450.1330.0	SENC-90H30HTL1024R Safe HTL encoder, SIL3, PLe, hollow shaft, size 90mm, 1024ppr, radial	1388,00 €

Acil Stop Buton Setleri



Sipariş Kodu	Ürün Açıklaması	Birim Fiyat €/Adet
R1.200.1101.0	SNH 1101 Acil Stop Buton Set - 1NC	20,94 €
R1.200.1111.0	SNH 1111 Acil Stop Buton Set - 1NC / 1NO	25,26 €
R1.200.1121.0	SNH 1121 Acil Stop Buton Set - 2NC	25,26 €
R1.200.1131.0	SNH 1131 Acil Stop Buton Set - 2NC / 1NO	29,45 €
R1.200.0003.0	SNH 0003 Acil Stop Kontak Blok - 1NC / LED / Kontak Algılama	20,68 €
R1.200.0013.0	SNH 0013 Acil Stop Kontak Blok - 1NO / LED / Kontak Algılama	26,28 €
R1.200.0023.0	SNH 0023 Acil Stop Kontak Blok - 2NC / LED / Kontak Algılama	26,28 €
R1.200.0044.0	SNH 0044 Acil Stop Kontak Blok - 3NC / 1NO / LED / Kontak Algılama	27,04 €
R1.200.0400.0	SNH 0400 Acil Stop Standart Aktüatör / LED	59,55 €
R1.200.0500.0	SNH 0500 Acil Stop Standart Aktüatör / Anahtarlı	64,75 €
R1.200.0600.0	SNH 0600 Acil Stop Standart Aktüatör / Manipülasyon Korumalı	21,45 €

SAFETY

Safety Switchler



Sipariş Kodu	Ürün Açıklaması	Birim Fiyat €/Adet
R1.310.1120.0	SIN 1120 Koruma Kilitli Mekanik Güvenlik Switch / 4NC / 24V AC-DC	195,510 €
R1.310.1150.0	SIN 1150 Koruma Kilitli Mekanik Güvenlik Switch / 2NC-2NO / 24V AC-DC	187,890 €
R1.310.1130.0	SIN 1130 Koruma Kilitli Mekanik Güvenlik Switch / 3NC-1NO / 24V AC-DC	195,51 €
R1.310.9001.0	SIN 9001 Koruma Kilitli Mekanik Güvenlik Switch İçin Standart Aktüatör	6,73 €
R1.320.3010.0	SMS 3010 Mekanik Güvenlik Switch / 1NC / 24V AC-DC	33,64 €
R1.320.4040.0	SMS 4040 Mekanik Güvenlik Switch / 1NC-1NO / 24V AC-DC	36,05 €
R1.320.4020.0	SMS 4020 Mekanik Güvenlik Switch / 2NC / 24V AC-DC	38,1 €
R1.320.4070.0	SMS 4070 Mekanik Güvenlik Switch / 2NC-1NO / 24V AC-DC	49,63 €
R1.320.9001.0	SMS 9001 Mekanik Güvenlik Switch İçin Standart Aktüatör	4,85 €
R1.320.9002.0	SMS 9002 Mekanik Güvenlik Switch İçin Güçlendirilmiş Aktüatör	18,4 €
R1.320.2040.0	SMS 2040 Mekanik Güvenlik Switch Tip 2 / 1NC-1NO / 24V AC-DC	34,91 €
R1.320.2020.0	SMS 2020 Mekanik Güvenlik Switch Tip 2 / 2NC / 24V AC-DC	36,57 €
R1.320.2070.0	SMS 2070 Mekanik Güvenlik Switch Tip 2 / 2NC-1NO / 24V AC-DC	39,85 €
R1.340.5150.0	SLS 5150 Pozisyon Switch / 1NC-1NO	32,71 €
R1.340.5130.0	SLS 5130 Pozisyon Switch / 2NC	32,71 €
R1.340.6350.0	SLS 6350 Sabit Makaralı Güvenlik Limit Switch / 1NC-1NO	55,88 €
R1.340.6330.0	SLS 6330 Sabit Makaralı Güvenlik Limit Switch / 2NC	55,88 €
R1.340.6450.0	SLS 6450 Hareketli Makaralı Güvenlik Limit Switch / 1NC + 1NO	49,56 €
R1.340.6430.0	SLS 6430 Hareketli Makaralı Güvenlik Limit Switch / 2NC	49,56 €
R1.400.0110.0	STS 0110 Kontaklız Manyetik Switch Set / Coding / 5 yönlü Algılama / M12-8pin / Oto Start	136,11 €
R1.400.0113.0	STS 0113 Kontaklız Manyetik Switch Set / Coding / 5 yönlü Algılama / 3m kablolu / Oto Start	113,03 €
R1.400.0114.0	STS 0114 Kontaklız Manyetik Switch Set / Coding / 5 yönlü Algılama / 5m kablolu / Oto Start	120,73 €
R1.400.0116.0	STS 0116 Kontaklız Manyetik Switch Set / Coding / 5 yönlü Algılama / 10m kablolu / Oto Start	132,27 €
R1.400.0210.0	STS 0210 Kontaklız Manyetik Switch Set Tip2 / Coding / 5 yönlü Algılama / M12-8pin / Oto Start	136,11 €
R1.400.0213.0	STS 0213 Kontaklız Manyetik Switch Set Tip2 / Coding / 5 yönlü Algılama / 3m kablolu / Oto Start	113,03 €
R1.400.0214.0	STS 0214 Kontaklız Manyetik Switch Set Tip2 / Coding / 5 yönlü Algılama / 5m kablolu / Oto Start	120,73 €
R1.400.0216.0	STS 0216 Kontaklız Manyetik Switch Set Tip2 / Coding / 5 yönlü Algılama / 10m kablolu / Oto Start	132,27 €



SAFETY

Safety Switchler



Sipariş Kodu	Ürün Açıklaması	Birim Fiyat €/Adet
R1.100.0113.0	SMA 0113 Manyetik Switch Set / NC-NO / 3m kablolu	64,75 €
R1.100.0123.0	SMA 0123 Manyetik Switch Set / NO-NO / 3m kablolu	64,75 €
R1.100.0119.0	SMA 0119 Manyetik Switch Set / NC - NO / M8 Bağlantı	64,75 €
R1.100.0129.0	SMA 0129 Manyetik Switch Set / NO - NO / M8 Bağlantı	64,75 €
R1.100.0213.0	SMA 0213 Manyetik Switch Set Tip2 / NC-NO / 3m kablolu	60,05 €
R1.100.0223.0	SMA 0223 Manyetik Switch Set Tip2 / NO-NO / 3m kablolu	60,05 €
R1.100.0224.0	SMA 0224 Manyetik Switch Set Tip2 / NO-NO / 5m kablolu	70,46 €
R1.100.0226.0	SMA 0226 Manyetik Switch Set Tip2 / NO-NO / 10m kablolu	73,00 €
R1.100.0228.0	SMA 0228 Manyetik Switch Set Tip2 / NO-NO / 20m kablolu	85,06 €
R1.100.0233.0	SMA 0233 Manyetik Switch Set Tip2 / 2NO- NC / 3m kablolu	67,92 €
R1.100.0219.0	SMA 0219 Manyetik Switch Set Tip2 / NC - NO / M8 Bağlantı	60,05 €
R1.100.0229.0	SMA 0229 Manyetik Switch Set Tip2 / NO - NO / M8 Bağlantı	60,05 €
R1.100.0313.0	SMA 0313 Dairesel Manyetik Switch Set / NC-NO / 3m kablolu	64,12 €
R1.100.0323.0	SMA 0323 Dairesel Manyetik Switch Set / NO-NO / 3m kablolu	64,12 €
R1.100.0319.0	SMA 0319 Dairesel Manyetik Switch Set / NC - NO / M8 Bağlantı	64,12 €
R1.100.0329.0	SMA 0329 Dairesel Manyetik Switch Set / NO - NO / M8 Bağlantı	64,12 €

Bina ve Aydınlatma Konnektörleri

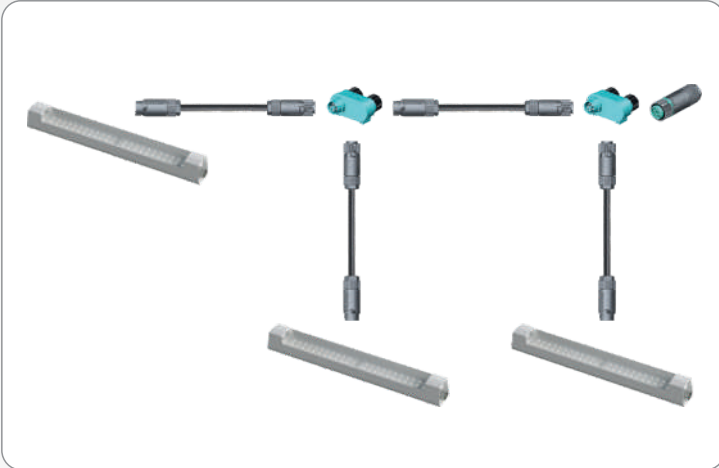
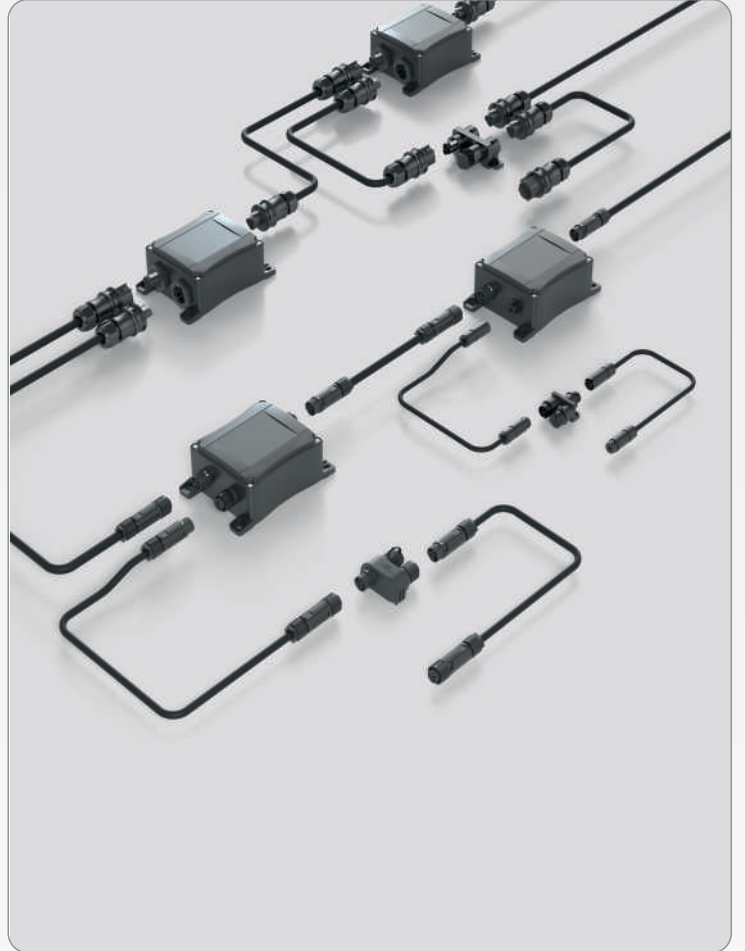



KONNEKTÖRLER

GST 18i3 Serisi 3 Kutuplu
Konnektörler 250 V / 16 A



Sipariş Kodu	Ürün Açıklaması	Kesit (mm ²)	Ambalaj Miktarı	Birim Fiyat €/Adet
92.931.3053.1	3 Kutuplu Siyah Dişi Konnektör N,PE,L Vidalı Bağ.	0,75-2,5	50	2,87 €
92.931.3053.0	3 Kutuplu Beyaz Dişi Konnektör N,PE,L Vidalı Bağ.	0,75-2,5	50	2,87 €
92.933.0053.1	3 Kutuplu Siyah Dişi Konnektör N,PE,L Yay Baskılı Bağ.	1,5 - 2,5	50	3,77 €
92.933.0053.0	3 Kutuplu Beyaz Dişi Konnektör N,PE,L Yay Baskılı Bağ.	1,5 - 2,5	50	3,77 €
92.932.3053.1	3 Kutuplu Siyah Erkek Konnektör N,PE,L Vidalı Bağ.	0,75-2,5	50	2,47 €
92.932.3053.0	3 Kutuplu Beyaz Erkek Konnektör N,PE,L Vidalı Bağ.	0,75-2,5	50	2,47 €
92.934.0053.1	3 Kutuplu Siyah Erkek Konnektör N,PE,L Yay Baskılı Bağ.	1,5 - 2,5	50	3,67 €
92.934.0053.0	3 Kutuplu Beyaz Erkek Konnektör N,PE,L Yay Baskılı Bağ.	1,5 - 2,5	50	3,67 €

GST Serisi Ankastrre Tip
Cihaz Konnektörler
250 V / 16 A



Sipariş Kodu	Ürün Açıklaması	Kesit (mm ²)	Ambalaj Miktarı	Birim Fiyat €/Adet
92.031.9658.1	3 Kutuplu Siyah Dişi Ankastrre Tip Kon. Yay Baskılı Bağ.	0,5-1,5	100	1,90 €
92.031.9658.0	3 Kutuplu Beyaz Dişi Ankastrre Tip Kon. Yay Baskılı Bağ.	0,5-1,5	100	1,90 €
92.031.7658.1	3 Kutuplu Siyah Dişi Ankastrre Tip Kon. Yay Baskılı Bağ.	1,5-2,5	100	1,90 €
92.031.7658.0	3 Kutuplu Beyaz Dişi Ankastrre Tip Kon. Yay Baskılı Bağ.	1,5-2,5	100	1,90 €
92.032.9658.1	3 Kutuplu Siyah Erkek Ankastrre Tip Kon. Yay Baskılı Bağ.	0,5-1,5	100	1,76 €
92.032.9658.0	3 Kutuplu Beyaz Erkek Ankastrre Tip Kon. Yay Baskılı Bağ.	0,5-1,5	100	1,76 €
92.032.7658.1	3 Kutuplu Siyah Erkek Ankastrre Tip Kon. Yay Baskılı Bağ.	1,5-2,5	100	1,76 €
92.032.7658.0	3 Kutuplu Beyaz Erkek Ankastrre Tip Kon. Yay Baskılı Bağ.	1,5-2,5	100	1,76 €

GST 18i3 Serisi
Erkek-dişi Konnektörlü
Halogen Free Kablolar



Sipariş Kodu	Ürün Açıklaması	Kesit (mm ²)	Ambalaj Miktarı	Birim Fiyat €/Adet
92.238.1060.2	3 Kutuplu Dişi ve Erkek Soketli Kon. Beyaz Renk Halogen Free Kablo	3*2,5	1 mt	6,75 €
92.238.2060.2	3 Kutuplu Dişi ve Erkek Soketli Kon. Beyaz Renk Halogen Free Kablo	3*2,5	2 mt	9,00 €
92.238.3060.2	3 Kutuplu Dişi ve Erkek Soketli Kon. Beyaz Renk Halogen Free Kablo	3*2,5	3 mt	11,33 €
92.238.4060.2	3 Kutuplu Dişi ve Erkek Soketli Kon. Beyaz Renk Halogen Free Kablo	3*2,5	4 mt	13,61 €
92.238.5060.2	3 Kutuplu Dişi ve Erkek Soketli Kon. Beyaz Renk Halogen Free Kablo	3*2,5	5 mt	15,90 €
92.238.6060.2	3 Kutuplu Dişi ve Erkek Soketli Kon. Beyaz Renk Halogen Free Kablo	3*2,5	6 mt	18,20 €
92.238.7060.2	3 Kutuplu Dişi ve Erkek Soketli Kon. Beyaz Renk Halogen Free Kablo	3*2,5	7 mt	20,48 €
92.238.8060.2	3 Kutuplu Dişi ve Erkek Soketli Kon. Beyaz Renk Halogen Free Kablo	3*2,5	8 mt	22,76 €

Not.Kabloları Siyah renk sipariş etmek isterseniz, sipariş numarasının en son rakamını 1 yapmanız yeterli olacaktır.



KONNEKTÖRLER

GST Serisi

Erkek-Dişi Konnektörlü
Kablolar Kablo
Halogen-Pvc



Sipariş Kodu	Ürün Açıklaması	Kesit (mm ²)	Ambalaj Miktarı	Birim Fiyat €/Adet
92.238.1000.1	3 Kutuplu Dişi ve Erkek Soketli Kon.Siyah Renk Kablo	3*2,5	1 mt	6,06 €
92.238.2000.1	3 Kutuplu Dişi ve Erkek Soketli Kon.Siyah Renk Kablo	3*2,5	2 mt	7,66 €
92.238.3000.1	3 Kutuplu Dişi ve Erkek Soketli Kon.Siyah Renk Kablo	3*2,5	3 mt	9,26 €
92.238.4000.1	3 Kutuplu Dişi ve Erkek Soketli Kon.Siyah Renk Kablo	3*2,5	4 mt	10,86 €
92.238.5000.1	3 Kutuplu Dişi ve Erkek Soketli Kon.Siyah Renk Kablo	3*2,5	5 mt	12,46 €
92.238.6000.1	3 Kutuplu Dişi ve Erkek Soketli Kon.Siyah Renk Kablo	3*2,5	6 mt	14,00 €
92.238.7000.1	3 Kutuplu Dişi ve Erkek Soketli Kon.Siyah Renk Kablo	3*2,5	7 mt	15,67 €
92.238.8000.1	3 Kutuplu Dişi ve Erkek Soketli Kon.Siyah Renk Kablo.	3*2,5	8 mt	17,27 €

ST17/2 Serisi

Aydınlatma Konnektörü

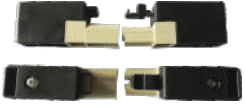

Sipariş Kodu	Ürün Açıklaması	Renk	Ambalaj Miktarı	Birim Fiyat €/Adet
93.941.1958.0	ST 17/2 Kapaklı Kilitli Dişi Soket	Gri+Siyah	100	1,02 €
93.942.1958.0	ST 17/2 Kapaklı Kilitli Dişi Soket	Gri+Siyah	100	0,98 €

GST18i3 Serisi

Aydınlatma Konnektörü



Sipariş Kodu	Ürün Açıklaması	Renk	Ambalaj Miktarı	Birim Fiyat €/Adet
92.031.3258.0	GST 18i3 Dişi Soket	Beyaz	200	1,16 €
92.032.3358.0	GST 18i3 Erkek Soket	Beyaz	200	0,90 €
Z7.410.8550.0	Kilitli Dişi Soket Kapağı	Beyaz	200	1,15 €
Z7.410.8350.0	Kilitli Erkek Soket Kapağı	Beyaz	200	1,15 €

GST Serisi

Bir Ucu Dişi Soket,
Diğer Ucu Standart Tip
Fiş'li Kablolü Konnektörler



Sipariş Kodu	Ürün Açıklaması	Kesit (mm ²)	Ambalaj Miktarı	Birim Fiyat €/Adet
92.232.2007.1	3 Kutuplu GST18i3 Dişi Kon. ve Standart Tip Fiş Uçlu,Siyah	3*1,5	2 mt	9,30 €
92.232.3007.1	3 Kutuplu GST18i3 Dişi Kon. ve Standart Tip Fiş Uçlu,Siyah	3*1,5	3 mt	10,50 €
92.232.2007.2	3 Kutuplu GST18i3 Dişi Kon. ve Standart Tip Fiş Uçlu,Beyaz	3*1,5	2 mt	9,30 €



KONNEKTÖRLER

GST18i3 Serisi Dağıtım Blokları



Sipariş Kodu	Ürün Açıklaması	Renk	Ambalaj Miktarı	Birim Fiyat €/Adet
92.030.6953.1	1 Giriş - 3 Çıkışlı, Siyah Dağıtım Bloğu 1 Erkek, 3 Dişi Kon.	Siyah	50 Ad.	8,50 €
92.030.6953.0	1 Giriş - 3 Çıkışlı, Siyah Dağıtım Bloğu 1 Erkek,3 Dişi Kon.	Beyaz	50 Ad.	8,50 €
92.030.0953.1	1 Giriş - 5 Çıkışlı, Siyah Dağıtım Bloğu 1 Erkek,5 Dişi Kon.	Siyah	50 Ad.	9,50 €
92.030.0953.0	1 Giriş - 5 Çıkışlı, Siyah Dağıtım Bloğu 1 Erkek,5 Dişi Kon.	Beyaz	50 Ad.	9,50 €

GST18i3 Serisi TT Konnektör



Sipariş Kodu	Ürün Açıklaması	Renk	Ambalaj Miktarı	Birim Fiyat €/Adet
92.030.1053.1	T tip Konnektör 1 Giriş - 2 Çıkışlı	Siyah	50 Ad.	3,65 €
92.030.1053.0	T tip Konnektör 1 Giriş - 2 Çıkışlı	Beyaz	50 Ad.	3,65 €

GST18i3 Serisi Konnektör Girişli Grup Prizler



Sipariş Kodu	Ürün Açıklaması	Renk	Ambalaj Miktarı	Birim Fiyat €/Adet
99.600.0028.0	2'li Grup Priz, Bir Tarafı GST18i3 Erkek Diğer Tarafı Dişi Kon.	Siyah	35 Ad.	19,00 €
99.652.0028.0	3'lü Grup Priz,Bir Tarafı GST18i3 Erkek Diğer Tarafı Dişi Kon.	Beyaz	30 Ad.	21,00 €
99.480.9999.9	Spiral Kablo (4mt) GST18i3 Erkek Diğer Tarafı Dişi Kon.	Beyaz	30 Ad.	21,00 €
99.481.9999.9	Spiral Kablo (6mt) GST18i3 Erkek Diğer Tarafı Dişi Kon.		35 Ad.	25,00 €

GST 18i5 Serisi 5 Kutuplu Konnektörler 250 / 400V / 16 A



Sipariş Kodu	Ürün Açıklaması	Kesit (mm ²)	Ambalaj Miktarı	Birim Fiyat €/Adet
92.953.4053.1	5 Kutuplu Siyah Dişi Kon. 3, N,PE,1,2 Vidalı Bağlantı	1,5-2,5	50	4,78 €
92.954.4053.1	5 Kutuplu Siyah Erkek Kon. 3, N,PE,1,2 Vidalı Bağlantı	1,5-2,5	50	4,15 €
92.051.9658.1	5 Kutuplu Ankastre Tip Dişi Kon. Siyah Yay Baskılı Bağlantı	0,5-2,5	100	3,24 €
92.052.9658.1	5 Kutuplu Ankastre Tip Erkek Kon.Siyah Yay Baskılı Bağlantı	0,5-2,5	100	3,09 €



KONNEKTÖRLER

GST 18İ5 Serisi

Erkek-Dişi Konnektörlü
Halogen Free Kablo



Sipariş Kodu	Ürün Açıklaması	Kesit (mm ²)	Kablo Uzun.(mt)	Birim Fiyat €/Adet
92.258.1060.1	5 Kut. Dişi ve Erkek Soketli Kon.Siyah Renk Halogen Free Kablo	5x2,5	1	14,23 €
92.258.2060.1	5 Kut. Dişi ve Erkek Soketli Kon.Siyah Renk Halogen Free Kablo	5x2,5	2	18,50 €
92.258.3060.1	5 Kut. Dişi ve Erkek Soketli Kon.Siyah Renk Halogen Free Kablo	5x2,5	3	22,50 €
92.258.4060.1	5 Kut. Dişi ve Erkek Soketli Kon.Siyah Renk Halogen Free Kablo	5x2,5	4	26,80 €
92.258.5060.1	5 Kut. Dişi ve Erkek Soketli Kon.Siyah Renk Halogen Free Kablo	5x2,5	5	31,00 €
92.258.6060.1	5 Kut. Dişi ve Erkek Soketli Kon.Siyah Renk Halogen Free Kablo	5x2,5	6	35,20 €
92.258.7060.1	5 Kut. Dişi ve Erkek Soketli Kon.Siyah Renk Halogen Free Kablo	5x2,5	7	39,40 €
92.258.8060.1	5 Kut. Dişi ve Erkek Soketli Kon.Siyah Renk Halogen Free Kablo	5x2,5	8	43,50 €

GST 15İ3 Serisi

Gesis Mini Konnektörler
3 Kutuplu 250 V / 16A



Sipariş Kodu	Ürün Açıklaması	Kesit (mm ²)	Ambalaj Miktarı	Birim Fiyat €/Adet
91.931.3053.0	3 Kutuplu Dişi Konnektör,Beyaz	0,5-1,5	50	3,30 €
91.932.3053.0	3 Kutuplu Erkek Konnektör Beyaz	0,5-1,5	50	3,05 €
91.931.9053.0	Ankastre Tip Cihaz Konnektörü,Beyaz Dişi Soket	0,5-1,5	50	2,10 €
91.932.9053.0	Ankastre Tip Cihaz Konnektörü,Beyaz Erkek Soket	0,5-1,5	50	1,85 €

GST 15İ3 Serisi

Erkek-Dişi Soketli
Montaja Hazır
Kablolu Ürünler



Sipariş Kodu	Ürün Açıklaması	Kesit (mm ²)	Ambalaj Miktarı	Birim Fiyat €/Adet
91.232.1060.2	Gst15İ3 Dişi ve Erkek Soket uçlu,Beyaz Halogen Free Kablo	3*1,5	1 mt	7,07 €
91.232.3060.2	Gst15İ3 Dişi ve Erkek Soket uçlu,Beyaz Halogen Free Kablo	3*1,5	3 mt	10,00 €
91.232.5060.2	Gst15İ3 Dişi ve Erkek Soket uçlu,Beyaz Halogen Free Kablo	3*1,5	5 mt	13,00 €
91.232.7060.2	Gst15İ3 Dişi ve Erkek Soket uçlu,Beyaz Halogen Free Kablo	3*1,5	7 mt	15,90 €



KONNEKTÖRLER

BST14İ3 Serisi Konnektörler
Kontrol/Bus Sistemler
İçin 3 Kutuplu 50 V / 3A



Sipariş Kodu	Ürün Açıklaması	Renk	Kablo Uzun.(mt)	Birim Fiyat €/Adet
93.431.2553.1	3 Kutuplu Dişi Konnektör, Siyah,Yay Baskılı Bağlantı	0,25-0,75	50	2,75 €
93.431.2553.0	3 Kutuplu Dişi Konnektör, Beyaz,Yay Baskılı Bağlantı	0,25-0,75	50	2,75 €
93.432.2553.1	3 Kutuplu Erkek Konnektör, Siyah,Yay Baskılı Bağlantı	0,25-0,75	50	2,75 €
93.432.2553.0	3 Kutuplu Erkek Konnektör, Beyaz,Yay Baskılı Bağlantı	0,25-0,75	50	2,75 €
93.431.2353.1	Ankastre Tip Dişi Konnektör, Siyah,Yay Baskılı Bağlantı	0,25-0,75	100	2,75 €
93.432.2353.1	Ankastre Tip Erkek Konnektör, Siyah,Yay Baskılı Bağlantı	0,25-0,75	100	2,75 €

BST14İ3 Serisi Konnektörler
Kontrol/Bus Sistemler
İçin 2 Kutuplu 50 V / 3A



Sipariş Kodu	Ürün Açıklaması	Kesit (mm ²)	Ambalaj Miktarı	Birim Fiyat €/Adet
93.421.0553.1	EİB Bus 2 Kutuplu Dişi Kon. Siyah/Yeşil, Yay Baskılı Bağ.	0,25-0,75	50	2,62 €
93.421.4553.1	Dimming 2 Kutuplu Dişi Kon. Siyah/Mavi, Yay Baskılı Bağ.	0,25-0,75	50	2,62 €
93.422.0553.1	EİB Bus 2 Kutuplu Erkek Kon. Siyah/Yeşil, Yay Baskılı Bağ.	0,25-0,75	50	2,62 €
93.422.4553.1	Dimming 2 Kutuplu Erkek Kon. Siyah/Mavi, Yay Baskılı Bağ.	0,25-0,75	50	2,62 €
93.421.0353.1	Ankastre Tip Dişi Soket Siyah/Yeşil Yay Baskılı Bağ.	0,25-0,75	50	2,62 €
93.422.0353.1	Ankastre Tip Erkek Soket Siyah/Yeşil Yay Baskılı Bağ.	0,25-0,75	50	2,62 €

BST14İ2 Serisi
Dağıtım Blokları



Sipariş Kodu	Ürün Açıklaması	Renk	Ambalaj Miktarı	Birim Fiyat €/Adet
93.420.0053.0	1 Giriş 5 Çıkışlı Dağıtım Bloğu	Yeşil	50	7,38 €
93.420.0453.0	1 Giriş 3 Çıkışlı Dağıtım Bloğu	Yeşil	50	7,07 €
93.420.0653.0	T Konnektör 1 Giriş 2 Çıkış	Yeşil	50	5,85 €

Montaja Hazır,
Kablolu Bst14İ2 Serisi
Konnektörler



Sipariş Kodu	Ürün Açıklaması	Kesit (mm ²)	Ambalaj Miktarı	Birim Fiyat €/Adet
94.425.1000.7	Bir ucu dişi diğer ucu erkek soketli kablo,renk yeşil	2x0,5	1 mt	10,20 €
94.425.2000.7	Bir ucu dişi diğer ucu erkek soketli kablo,renk yeşil	2x0,5	2 mt	11,20 €
94.425.5000.7	Bir ucu dişi diğer ucu erkek soketli kablo,renk yeşil	2x0,5	5 mt	14,30 €
94.425.8000.7	Bir ucu dişi diğer ucu erkek soketli kablo,renk yeşil	2x0,5	8 mt	17,35 €



RST SERİSİ IP68-69

RST Mini Seri
IP69 Konnektörler
250/400 V 16 A



Sipariş Kodu	Ürün Açıklaması	Kablo Çapı	Kablo Uzun.(mt)	Birim Fiyat €/Adet
Mini Seri Dişi Konnektörler				
46.031.4553.1	3 Kutuplu Siyah L,N,PE Vidalı Bağlantı	5 -9,5	0,25 - 1,5	5,25 €
46.031.4553.0	3 Kutuplu Gri L,N,PE Vidalı Bağlantı	5 -9,5	0,25 - 1,5	5,25 €
46.051.4553.1	5 Kutuplu Siyah 1,2,3,N,PE Vidalı Bağlantı	7,1 -13	0,25 - 1,5	8,48 €
46.051.4553.0	5 Kutuplu Gri 1,2,3,N,PE Vidalı Bağlantı	7,1 -13	0,25 - 1,5	8,48 €



Mini Seri Erkek Konnektörler				
46.032.4553.1	3 Kutuplu Siyah L,N,PE Vidalı Bağlantı	5 -9,5	0,25 - 1,5	5,25 €
46.032.4553.0	3 Kutuplu Gri L,N,PE Vidalı Bağlantı	5 -9,5	0,25 - 1,5	5,25 €
46.052.4553.1	5 Kutuplu Siyah 1,2,3,N,PE Vidalı Bağlantı	7,1 -13	0,25 - 1,5	8,50 €
46.052.4553.0	5 Kutuplu Gri 1,2,3,N,PE Vidalı Bağlantı	7,1 -13	0,25 - 1,5	8,50 €



Ankastre Soketler 2/3 Kutup Dişi-Erkek				
46.031.5053.1	Ankastre 2/3 kutup M16 Siyah ,Dişi Konnektör	5 -9,5	0,25 - 1,5	4,34 €
46.031.5053.0	Ankastre 2/3 kutup M16 Gri ,Dişi Konnektör	5 -9,5	0,25 - 1,5	4,34 €
46.032.5053.1	Ankastre 2/3 kutup M16 Siyah ,Erkek Konnektör	5 -9,5	0,25 - 1,5	4,34 €
46.032.5053.0	Ankastre 2/3 kutup M16 Gri ,Erkek Konnektör	5 -9,5	0,25 - 1,5	4,34 €



Ankastre Soketler 4/5 Kutup Dişi-Erkek				
46.051.5053.1	Ankastre 4/5 kutup M16 Siyah ,Dişi Konnektör	7,1 -13	0,25 - 1,5	7,11 €
46.051.5053.0	Ankastre 4/5 kutup M16 Gri ,Dişi Konnektör	7,1 -13	0,25 - 1,5	7,11 €
46.052.5053.1	Ankastre 4/5 kutup M16 Siyah ,Erkek Konnektör	7,1 -13	0,25 - 1,5	7,11 €
46.052.5053.0	Ankastre 4/5 kutup M16 Gri ,Erkek Konnektör	7,1 -13	0,25 - 1,5	7,11 €



Dağıtım Bloğu 1 Giriş - 2 Çıkış		Giriş	Çıkış	
46.030.1253.1	L,N,PE 1 giriş 2 çıkış dağıtım bloğu Siyah	1	2	11,00 €
46.030.1253.0	L,N,PE 1 giriş 2 çıkış dağıtım bloğu Gri	1	2	11,00 €
46.050.1253.1	1,2,3,N,PE 1 giriş-2 çıkış dağıtım bloğu Siyah	1	2	14,50 €
46.050.1253.0	1,2,3,N,PE 1 giriş-2 çıkış dağıtım bloğu Gri	1	2	14,50 €



Dağıtım Kutusu 1 Giriş - 3 Çıkış				
46.030.0153.1	L,N,PE Siyah Monofaze Dağıtım Kutusu	1	3	29,50 €
46.050.0153.1	1,2,3,N,PE Trifaze Dağıtım Kutusu	1	2	45,17 €



RST SERİSİ IP68-69

RST Serisi
Dişi Konnektörler
250 V / 400 V - 20 A



Sipariş Kodu	Ürün Açıklaması	Kablo Çapı	Kablo Kesiti (mm ²)	Birim Fiyat €/Adet
96.021.0053.1	2 Kutuplu Siyah L,N Yay Baskılı Bağlantı	6 -10	0,5 - 2,5	5,23 €
96.021.4053.1	2 Kutuplu Siyah L,N Vidalı Bağlantı	6 -10	0,75 - 4,00	5,45 €
96.031.0053.1	3 Kutuplu Siyah L,N,PE Yay Baskılı Bağlantı	6 -10	0,5 - 2,5	5,48 €
96.031.4053.1	3 Kutuplu Siyah L,N,PE Vidalı Bağlantı	6 -10	0,75 - 4,00	6,00 €
96.041.4053.1	4 kutuplu Siyah 1,2,3,PE Vidalı Bağlantı	6 -10	0,75 - 4,00	9,20 €
96.041.4153.1	4 kutuplu Siyah 1,2,3,PE Vidalı Bağlantı	10 - 14	0,75 - 4,00	9,20 €
96.051.4053.1	5 Kutuplu Siyah 1,2,3,N,PE Vidalı Bağlantı	6 -10	0,75 - 4,00	9,90 €
96.051.4153.1	5 Kutuplu Siyah 1,2,3,N,PE Vidalı Bağlantı	10 - 14	0,75 - 4,00	9,90 €

RST Serisi
Erkek Konnektörler
250 V / 400 V - 20 A



Sipariş Kodu	Ürün Açıklaması	Kablo Çapı	Kablo Kesiti (mm ²)	Birim Fiyat €/Adet
96.022.0053.1	2 Kutuplu Siyah L,N Yay Baskılı Bağlantı	6 -10	0,5 - 2,5	5,23 €
96.022.4053.1	2 Kutuplu Siyah L,N Vidalı Bağlantı	6 -10	0,75 - 4,00	5,45 €
96.032.0053.1	3 Kutuplu Siyah L,N,PE Yay Baskılı Bağlantı	6 -10	0,5 - 2,5	5,50 €
96.032.4053.1	3 Kutuplu Siyah L,N,PE Vidalı Bağlantı	6 -10	0,75 - 4,00	6,00 €
96.042.4053.1	4 kutuplu Siyah 1,2,3,PE Vidalı Bağlantı	6 -10	0,75 - 4,00	9,20 €
96.042.4153.1	4 kutuplu Siyah 1,2,3,PE Vidalı Bağlantı	10 - 14	0,75 - 4,00	9,20 €
96.052.4053.1	5 Kutuplu Siyah 1,2,3,N,PE Vidalı Bağlantı	6 -10	0,75 - 4,00	9,90 €
96.052.4153.1	5 Kutuplu Siyah 1,2,3,N,PE Vidalı Bağlantı	10 - 14	0,75 - 4,00	9,90 €

RST Serisi
Dirsek Şeklinde, 90° Açılı
Bağlantı Elemanları
Erkek Soketli



Sipariş Kodu	Ürün Açıklaması	Kablo Çapı	Kablo Kesiti (mm ²)	Birim Fiyat €/Adet
96.024.0053.0	2 Kutuplu Gri, L,N Yay Bağlantı	6 -10	0,5 - 2,5	5,23 €
96.024.0053.1	2 Kutuplu Siyah, L,N Yay Bağlantı	6 -10	0,5 - 2,5	5,23 €
96.024.4053.0	2 Kutuplu Gri, L,N Vidalı Bağlantı	6 -10	0,75 - 4,00	5,78 €
96.024.4053.1	2 Kutuplu Siyah, L,N Vidalı Bağlantı	6 -10	0,75 - 4,00	5,78 €
96.034.0053.0	3 Kutuplu Gri, L,N,PE Yay Bağlantı	6 -10	0,5 - 2,5	5,75 €
96.034.0053.1	3 Kutuplu Siyah, L,N,PE Yay Bağlantı	6 -10	0,5 - 2,5	5,75 €
96.034.4053.0	3 Kutuplu Gri, L,N,PE Vidalı Bağlantı	6 -10	0,75 - 4,00	6,25 €
96.034.4053.1	3 Kutuplu Siyah, L,N,PE Vidalı Bağlantı	6 -10	0,75 - 4,00	6,25 €
96.044.4053.0	4 Kutuplu Gri, 1,2,3,PE Vidalı Bağlantı	6 -10	0,75 - 4,00	9,08 €
96.044.4053.1	4 Kutuplu Siyah, 1,2,3,PE Vidalı Bağlantı	6 -10	0,75 - 4,00	9,08 €
96.044.4153.0	4 Kutuplu Gri, 1,2,3,PE Vidalı Bağlantı	10 - 14	0,75 - 4,00	9,08 €
96.044.4153.1	4 Kutuplu Siyah, 1,2,3,PE Vidalı Bağlantı	10 - 14	0,75 - 4,00	9,08 €
96.054.4053.0	5 Kutuplu Gri, 1,2,3,N,PE Vidalı Bağlantı	6 -10	0,75 - 4,00	10,15 €
96.054.4053.1	5 Kutuplu Siyah, 1,2,3,N,PE Vidalı Bağlantı	6 -10	0,75 - 4,00	10,15 €
96.054.4153.0	5 Kutuplu Gri, 1,2,3,N,PE Vidalı Bağlantı	10 - 14	0,75 - 4,00	10,15 €
96.054.4153.1	5 Kutuplu Siyah, 1,2,3,N,PE Vidalı Bağlantı	10 - 14	0,75 - 4,00	10,15 €



RST SERİSİ IP68-69

RST Serisi

Dirsek Şeklinde, 90° Açılı
Bağlantı Elemanları Dişi Soketli



Sipariş Kodu	Ürün Açıklaması	Kablo Çapı	Kablo Kesiti (mm ²)	Birim Fiyat €/Adet
96.023.0053.0	2 Kutuplu Gri, L,N Yay Bağlantı	6 -10	0,5 - 2,5	5,23 €
96.023.0053.1	2 Kutuplu Siyah, L,N Yay Bağlantı	6 -10	0,5 - 2,5	5,23 €
96.023.4053.0	2 Kutuplu Gri, L,N Vidalı Bağlantı	6 -10	0,75 - 4,00	5,72 €
96.023.4053.1	2 Kutuplu Siyah, L,N Vidalı Bağlantı	6 -10	0,75 - 4,00	5,72 €
96.033.0053.0	3 Kutuplu Gri, L,N,PE Yay Bağlantı	6 -10	0,5 - 2,5	5,75 €
96.033.0053.1	3 Kutuplu Siyah, L,N,PE Yay Bağlantı	6 -10	0,5 - 2,5	5,75 €
96.033.4053.0	3 Kutuplu Gri, L,N,PE Vidalı Bağlantı	6 -10	0,75 - 4,00	6,25 €
96.033.4053.1	3 Kutuplu Siyah, L,N,PE Vidalı Bağlantı	6 -10	0,75 - 4,00	6,25 €
96.043.4053.0	4 Kutuplu Gri, 1,2,3,PE Vidalı Bağlantı	6 -10	0,75 - 4,00	9,08 €
96.043.4053.1	4 Kutuplu Siyah, 1,2,3,PE Vidalı Bağlantı	6 -10	0,75 - 4,00	9,08 €
96.043.4153.0	4 Kutuplu Gri, 1,2,3,PE Vidalı Bağlantı	10 - 14	0,75 - 4,00	9,08 €
96.043.4153.1	4 Kutuplu Siyah, 1,2,3,PE Vidalı Bağlantı	10 - 14	0,75 - 4,00	9,08 €
96.053.4053.0	5 Kutuplu Gri, 1,2,3,N,PE Vidalı Bağlantı	6 -10	0,75 - 4,00	10,15 €
96.053.4053.1	5 Kutuplu Siyah, 1,2,3,N,PE Vidalı Bağlantı	6 -10	0,75 - 4,00	10,15 €
96.053.4153.0	5 Kutuplu Gri, 1,2,3,N,PE Vidalı Bağlantı	10 - 14	0,75 - 4,00	10,15 €
96.053.4153.1	5 Kutuplu Siyah, 1,2,3,N,PE Vidalı Bağlantı	10 - 14	0,75 - 4,00	10,15 €



RST SERİSİ IP68-69

RST Serisi
Çoklayıcı Konnektör
Dişi Soketli İki Ayrı
Bağlantı Çıkışı



Sipariş Kodu	Ürün Açıklaması	Kablo Çapı	Kablo Kesiti (mm ²)	Birim Fiyat €/Adet
96.021.0253.0	2 Kutuplu Gri Splitter Kon. Yay Baskılı Bağl.	6 -10	0,5 - 2,5	12,55 €
96.021.0253.1	2 Kutuplu Siyah Splitter Kon. Yay Baskılı Bağ.	6 -10	0,5 - 2,5	12,55 €
96.021.4253.0	2 Kutuplu Gri Splitter Kon. Vidalı Bağ.	6 -10	0,75 - 2,5	12,72 €
96.021.4253.1	2 Kutuplu Siyah Splitter Kon. Vidalı Bağ.	6 -10	0,75 - 2,5	12,72 €
96.031.0253.0	3 Kutuplu Gri Splitter Kon. Yay Baskılı Bağ.	6 -10	0,5 - 2,5	12,82 €
96.031.0253.1	3 Kutuplu Siyah Splitter Kon. Yay Baskılı Bağ.	6 -10	0,5 - 2,5	12,82 €
96.031.4253.0	3 Kutuplu Gri Splitter Kon. Vidalı Bağ.	6 -10	0,75 - 2,5	13,40 €
96.031.4253.1	3 Kutuplu Siyah Splitter Kon. Vidalı Bağ.	6 -10	0,75 - 2,5	13,40 €
96.041.4353.0	4 Kutuplu Gri Splitter Kon. Vidalı Bağ.	10 - 14	0,75- 1,5	19,15 €
96.041.4353.1	4 Kutuplu Siyah Splitter Kon. Vidalı Bağ.	10 - 14	0,75- 1,5	19,15 €
96.051.4353.0	5 Kutuplu Gri Splitter Kon. Vidalı Bağ.	10 - 14	0,75- 1,5	20,50 €
96.051.4353.1	5 Kutuplu Siyah Splitter Kon. Vidalı Bağ.	10 - 14	0,75- 1,5	20,50 €

RST Serisi
M 25 Standart Ankstre Tip
2,3,4 Ve 5 Kutuplular İçin
Dişi Cihaz Konnektörü



Sipariş Kodu	Ürün Açıklaması	Kablo Çapı	Kablo Kesiti (mm ²)	Birim Fiyat €/Adet
96.021.1053.0	2 Kutuplu Dişi Kon. Gri L,N Yay Baskılı Bağ.	M25 x 1,5	0,5 - 2,5	2,90 €
96.021.1053.1	2 Kutuplu Dişi Kon. Siyah L,N Yay Baskılı Bağ.	M25 x 1,5	0,5 - 2,5	2,90 €
96.021.5053.0	2 Kutuplu Gri L,N Vidalı Bağlantı	M25 x 1,5	0,75 - 4	4,50 €
96.021.5053.1	2 Kutuplu Siyah L,N Vidalı Bağlantı	M25 x 1,5	0,75 - 4	4,50 €
96.031.1053.0	3 Kutuplu Gri L,N,PE Yay Baskılı Bağlantı	M25 x 1,5	0,5 - 2,5	3,18 €
96.031.1053.1	3 Kutuplu Siyah L,N,PE Yay Baskılı Bağlantı	M25 x 1,5	0,5 - 2,5	3,18 €
96.031.5053.0	3 Kutuplu Gri L,N,PE Vidalı Bağlantı	M25 x 1,5	0,75 - 4	5,00 €
96.031.5053.1	3 Kutuplu Siyah L,N,PE Vidalı Bağlantı	M25 x 1,5	0,75 - 4	5,00 €
96.041.5053.0	4 Kutuplu Gri 1,2,3,PE Vidalı Bağlantı	M25 x 1,5	0,75 - 4	7,70 €
96.041.5053.1	4 Kutuplu Siyah 1,2,3,PE Vidalı Bağlantı	M25 x 1,5	0,75 - 4	7,70 €
96.051.5053.0	5 Kutuplu Gri 1,2,3,N,PE Vidalı Bağlantı	M25 x 1,5	0,75 - 4	8,40 €
96.051.5053.1	5 Kutuplu Siyah 1,2,3,N,PE Vidalı Bağlantı	M25 x 1,5	0,75 - 4	8,40 €

RST Powe Serisi 5 Kontaklı
Fiş - Prizler IP65+IP67
Koruma 250/400, 50 A



Sipariş Kodu	Ürün Açıklaması	Kablo Çapı	Kablo Kesiti (mm ²)	Birim Fiyat €/Adet
97.051.4053.1	M32 Siyah Renk,5Kontaklı Dişi, Vidalı, 1,2,3,N,PE	15-25	4,00 - 6,00	32,00 €
97.051.4253.1	M40 Siyah Renk,5Kontaklı Dişi, Vidalı, 1,2,3,N,PE	20-32	4,00 - 6,00	32,00 €
97.052.4053.1	M32 Siyah Renk,5Kontaklı Erkek, Vidalı, 1,2,3,N,PE	15-25	4,00 - 6,00	32,00 €
97.052.4253.1	M40 Siyah Renk,5Kontaklı Erkek, Vidalı, 1,2,3,N,PE	20-32	4,00 - 6,00	32,00 €
97.051.5553.1	M32 Siyah Renk,5Kontaklı Dişi, Ankstre Tip Vidalı Bağ.	-	4,00-16,00	25,75 €
97.052.5553.1	M32 Siyah Renk,5Kontaklı Erkek, Ankstre Tip Vidalı Bağ.	-	4,00-16,00	25,75 €
Z5.567.5653.0	5 Kontaklı Power Serisi Kon. İçin Güvenlik Amaçlı Kapak	-	-	8,20 €

5 Kutuplu Rst25i5 Serisi Konnektörler 25A / 250 - 400 V



Sipariş Kodu	Ürün Açıklaması	Kablo Kesiti (mm ²)	Ambalaj Miktarı	Birim Fiyat €/Adet
96.051.4154.3	5 Kutuplu Dişi Kon. Gri-Siyah,Vidalı Bağ. L, N, PE	10-14	4	9,80 €
96.051.4554.3	5 Kutuplu Dişi Kon. Gri-Siyah,Vidalı Bağ. L, N, PE	13-18	4	11,20 €
96.052.4154.3	5 Kutuplu Erkek Kon. Gri-Siyah,Vidalı Bağ. L, N, PE	10-14	4	9,80 €
96.052.4554.3	5 Kutuplu Erkek Kon. Gri-Siyah,Vidalı Bağ. L, N, PE	13-18	4	11,20 €

5 Kutuplu RST25i5 Serisi Ankastre Tip Konnektörler 25A / 250 - 400 V



Sipariş Kodu	Ürün Açıklaması	Kablo Kesiti (mm ²)	Ambalaj Miktarı	Birim Fiyat €/Adet
96.051.5054.3	5 Kutuplu Dişi Kon.Gri-Siyah, Vidalı Kablo Bağ. L, N, PE	M25	6	8,31 €
96.052.5054.3	5 Kutuplu Erkek Kon.Gri-Siyah, Vidalı Kablo Bağ. L, N, PE	M25	6	8,31 €

Kablolu Montaja Hazır RST 25i5 Serisi Konnektörler



Sipariş Kodu	Ürün Açıklaması	Kablo Kesiti (mm ²)	Ambalaj Miktarı	Birim Fiyat €/Adet
96.854.1000.3	RST 25i5 Bir ucu dişi diğeri erkek kon. siyah kablo L,N,PE	1 mt	4	30,50 €
96.854.1500.3	RST 25i5 Bir ucu dişi diğeri erkek kon. siyah kablo L,N,PE	1,5 mt	4	32,30 €
96.854.2000.3	RST 25i5 Bir ucu dişi diğeri erkek kon. siyah kablo L,N,PE	2 mt	4	34,12 €
96.854.2500.3	RST 25i5 Bir ucu dişi diğeri erkek kon. siyah kablo L,N,PE	2,5 mt	4	36,00 €
96.854.3000.3	RST 25i5 Bir ucu dişi diğeri erkek kon. siyah kablo L,N,PE	3 mt	4	37,80 €
96.854.4000.3	RST 25i5 Bir ucu dişi diğeri erkek kon. siyah kablo L,N,PE	4 mt	4	41,50 €

PST40i1 Serisi

Siyah Kablolu, Montaja
Hazır Konnektörler
(1,5mm² den 10 mm²
Kablo Seçenekleri ile)



Sipariş Kodu	Ürün Açıklaması	Kablo Kesiti (mm ²)	Birim Fiyat €/Adet
96.310.xx01.1	Bir ucu Dişi Kon. Diğer UCU Yuvarlak Uçlu kablo Pabuçlu	1,5	Sorunuz
96.311.xx01.1	Bir ucu Dişi Kon. Diğer UCU Yuvarlak Uçlu kablo Pabuçlu	2,5	Sorunuz
96.312.xx01.1	Bir ucu Dişi Kon. Diğer UCU Yuvarlak Uçlu kablo Pabuçlu	4	Sorunuz
96.313.xx01.1	Bir ucu Dişi Kon. Diğer UCU Yuvarlak Uçlu kablo Pabuçlu	6	Sorunuz
96.314.xx01.1	Bir ucu Dişi Kon. Diğer UCU Yuvarlak Uçlu kablo Pabuçlu	10	Sorunuz

Not: XX =Uzunluk = 10 =1 mt. ; XX = 15 = 1,5 mt lik kablo seçmiş olursunuz.

PST40i1 Serisi

Siyah Kablolu, Montaja
Hazır Konnektörler
(1,5mm² den 10 mm²
Kablo Seçenekleri ile)

Sipariş Kodu	Ürün Açıklaması	Kablo Kesiti (mm ²)	Birim Fiyat €/Adet
96.310.xx02.1	Bir ucu Dişi Kon. Diğer ucu Çatal Uçlu kablo Pabuçlu	1,5	Sorunuz
96.311.xx02.1	Bir ucu Dişi Kon. Diğer ucu Çatal Uçlu kablo Pabuçlu	2,5	Sorunuz
96.312.xx02.1	Bir ucu Dişi Kon. Diğer ucu Çatal Uçlu kablo Pabuçlu	4	Sorunuz
96.313.xx02.1	Bir ucu Dişi Kon. Diğer ucu Çatal Uçlu kablo Pabuçlu	6	Sorunuz
96.314.xx02.1	Bir ucu Dişi Kon. Diğer Çatal Uçlu kablo Pabuçlu	10	Sorunuz

Not: XX =Uzunluk = 10 =1 mt. ; XX = 15 = 1,5 mt lik kablo seçmiş olursunuz.

PST40i1 SERİSİ

SİYAH KABLOLU, MONTAJA
HAZIR KONNEKTÖRLER
(1,5MM² DEN 10 MM²
KABLO SEÇENEKLERİ İLE)

Sipariş Kodu	Ürün Açıklaması	Kablo Kesiti (mm ²)	Birim Fiyat €/Adet
96.310.xx00.1	PST40i1 Dişi ve Erkek Konnektörlü Kablo	1,5	Sorunuz
96.311.xx00.1	PST40i1 Dişi ve Erkek Konnektörlü Kablo	2,5	Sorunuz
96.312.xx00.1	PST40i1 Dişi ve Erkek Konnektörlü Kablo	4	Sorunuz
96.313.xx00.1	PST40i1 Dişi ve Erkek Konnektörlü Kablo	6	Sorunuz
96.314.xx00.1	PST40i1 Dişi ve Erkek Konnektörlü Kablo	10	Sorunuz



wieland

Küçükyalı İş Merkezi A Blok
No: 8 Maltepe - İSTANBUL / TÜRKİYE

T:+90 216 366 37 85
info@wieland-elektrik.com.tr



Represented in over 70 countries worldwide:

www.wieland-electric.com